



# WAKIRATA

**N:o 3/1964**

*Nº 63*

# Suomen Marsalkka Mannerheimin Kadettisäätiö



## TUKEKAA KADETTIKUNNAN AVUSTUSTOIMINTAA:

- lahjoittamalla Suomen Marsalkka Mannerheimin Kadettisäätiölle
- käyttämällä Kadettikunnan adresseja
- käyttämällä Kadettikunnan onnitte-  
ja kiitoskortteja.

Adresseja sekä kutsu- ja pöytäkoritteja  
on saatavana kadettipiirien sihteereiltä  
ja Kadettikunnan toimistosta  
Helsingistä os. Fredrikinkatu 16. A. 11.

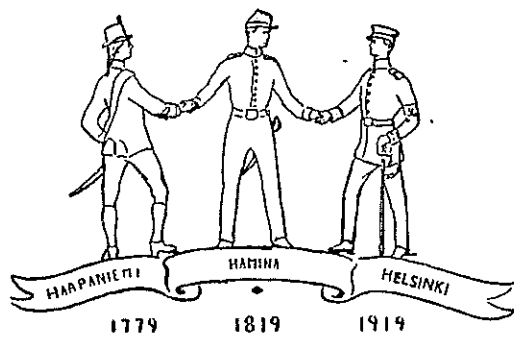

*Vyötti miekan vyötärölle Kupeellensa kylkiraudan*

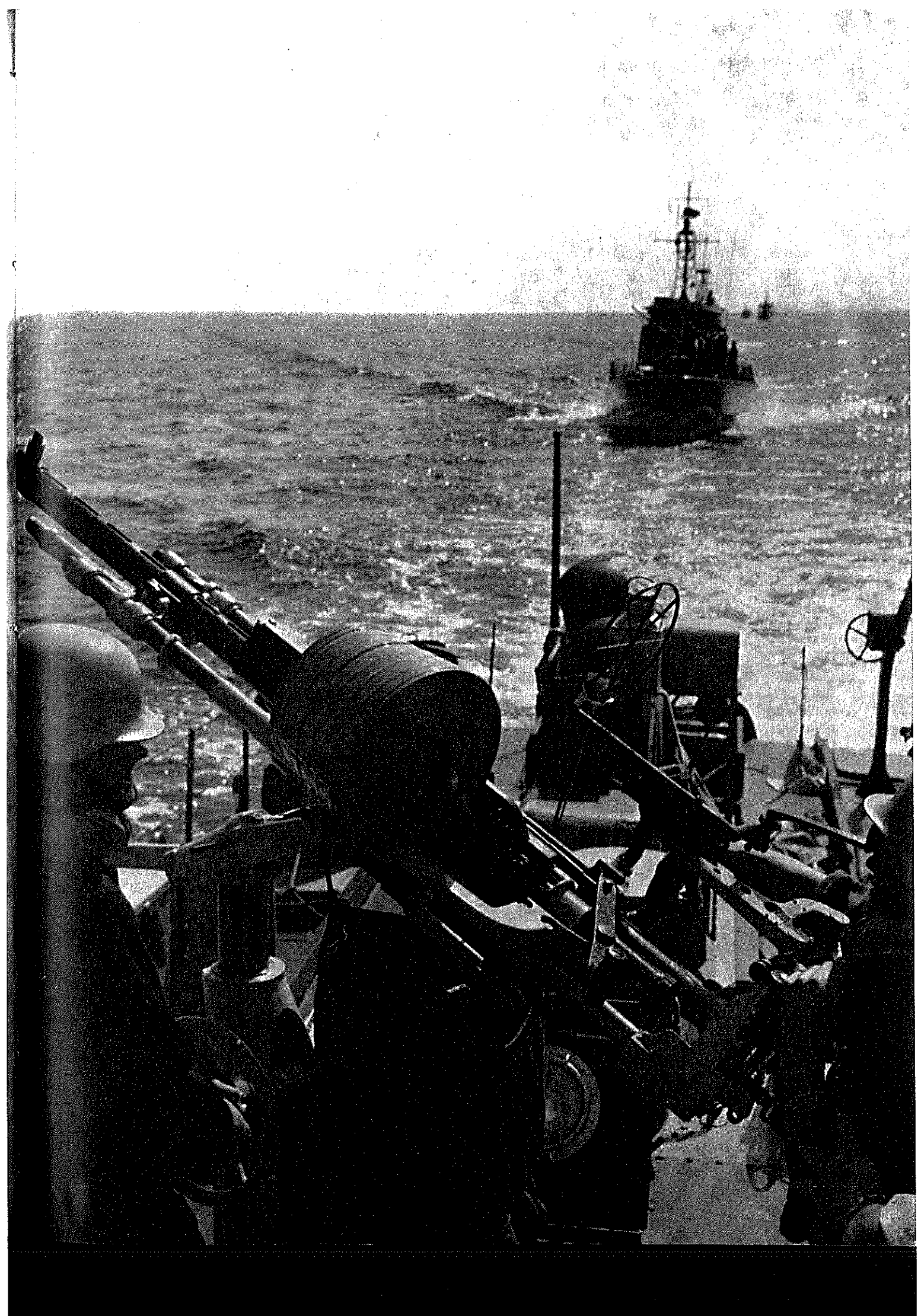

# Merenkukuhallintoa ja politiikkaa

Pääjohtaja

Helge Jääsalo

Merenkukuhallintoa hoitaa johtavana keskusvirastona merenkukuhallitus sekä sen alaisina paikallista ja alueellista merenkukuhallintoa varten olevat merenkukku- ja luotsipiirit. Tätä organisaatiota kutsutaan merenkukkulaitokseksi.

Merenkukulaitoksen tehtävänä on seurata merenkulun ja siihen liittyvien elinkeinojen kehitystä sekä toimivaltansa rajoissa ryhtyä merenkukua edistäviin, turvaaviin ja järjestäviin toimenpiteisiin. Sen tehtävänä on erityisesti suunnitella, rakentaa ja kunnossapitää väyliä ja majakoita sekä muita merenkulun turvalaitteita, suorittaa luotsipalvelua ja jäänmurtajatoimintaa, valvoa alusten rakennetta, kuntoa, varustusta, miehitystä ja käyttöä koskevien säännösten ja määräysten noudattamista, hoitaa valtion satamaa, suorittaa merenmittausta ja toimittaa merikarttoja ja muita merenkukua varten tarpeellisia julkaisuja, hoitaa merenkulun tilasto- ja rekisteritointia sekä muita merenkukua koskevia asioita, mikäli niitä ei ole erikseen muulle viranomaiselle uskottu.

Merenkukuhallituksen ja merenkukulaitoksen päällikkönä on pääjohtaja, vastaten ensi sijassa merenkukuhallinnosta ja sen kehittämisestä samoin kuin siitä, että merenkukuhallinnon tehtävät suoritetaan tarkoituksenmukaisesti ja taloudellisesti. Merenkukuhallitus jakaantuu neljään osastoon, joista kansliaosaston päällikkönä toimiva ylijohdaja vastaa pääjohtajan ohella laki-, talous- ja hallintoasian asianmukaisesta hoidosta, ja merenkukuosaston, luotsi- ja majakkaosaston sekä merikarttaosaston päälliköinä toimivat merenkukuneuvokset vastaavat kukin osastonsa toiminnasta sekä toimialaansa kuuluvan hallinnonhaaran hoidosta ja kehittämisestä.

Merenkukuhallitus kuuluu kauppa- ja teollisuusministeriön alaisuuteen, missä ministeriön merenkukuosasto käsittelee paitsi merenkukuhallitusta, mm. merenkukupolitiikkaa, osaston alaan kuuluvaa lainsäädäntöä, satamien yleistä valvontaa ja valtion sataman hallintoa, valtiolle perittäviä merenkukumaksuja, vapaavarastoja ja vapaasatamia, merentutkimuslaitosta, sekä merivahingonlaskijan ja warrantimakasiinien toimintaa.

Kuten edellä esitetystä ilmenee, on merenkukuhallituksen tehtävänä, paitsi merenkuku-

hallinnon hoitaminen, samalla seurata merenkulun ja siihen liittyvien elinkeinojen kehitystä ja sen mukaan ryhtyä merenkukua edistäviin, turvaaviin ja järjestäviin toimenpiteisiin. Tämä on merenkukupolitiikkaa, jolla lähinnä ymmärretään merenkulun kehittämistä siten, että se parhaalla mahdollisella tavalla palvelee valtiota ja yhteiskuntaa. Suomelle on tämä ensi arvoisen tärkeätä, sillä kulkeehan n. 90 % ulkomaan kaupastamme meritse.

Merenkukuhallinnolla on taas lähinnä ymmärrettävä merenkulusta annettujen säännösten täytäntöönpanoa ja niiden noudattamisen valvontaa.

Kun on selvää, että merenkukupolitiikka ja merenkukuhallinto eivät läheskään aina voi vetää yhtä köyttä, — onhan tässä lähinnä kysymys sekä sosiaalisten olojen parantamisesta että työturvallisuuden lisäämisestä, jotka molemmat vaativat rahaa ja täten vaikuttavat merenkulun kannattavuuteen, — olisi merenkululle ja näin ollen myös koko maalle eduksi, että näiden yhteen sovittaminen kuuluisi yhdelle ja samalle virastolle.

Meillä ei tätä asiaa ole kuitenkaan näin järjestetty, sillä kauppa- ja teollisuusministeriöön kuuluva merenkukuosasto käsittelee, kuten jo edellä on myös esitetty, ehkä tärkeimpänä tehtävänä juuri merenkukupolitiikkaa. Täten ministeriöportaassa yhden henkilön näkemys jonkun asian merenkulullisesta ja yhteiskunnallisesta merkityksestä saattaa olla täysin erilainen merenkukuhallituksen käsityksen kanssa. Kun otetaan huomioon, että merenkukuhallituksen jäsenten on katsottava edustavan hyvinkin laajaa merenkulun tuntumusta, ei tällaista merenkukupolitiikan porrastusta voitane pitää parhaana mahdollisena. Tuntuisi kaikin puolin luonnollisemmalta, jos tämä porrastus poistetaisiin ja merenkukuhallitukselle jätettäisiin välitön asioiden esittelyoikeus yleisissä portaitaissa. Tällä lisättäisiin samalla merenkukuhallituksen mahdollisuuksia toimia riittävän pitkällä tähtäimellä välittäjänä merenkukualan työnantaja- ja työntekijäjärjestöjen välisissä kiistoissa, mitkä säännöllisesti tapahtuvat lakoilla uhkailemisen jopa lakkoilun merkeissä ja täten tarpeettomasti vaikeuttavat ulkomaankauppaamme.

Kenraaliluutnantiksi

1. 8. 64



Reino Evert Arvola  
10. kurssi

Kontra-amiraaliksi

1. 8. 64

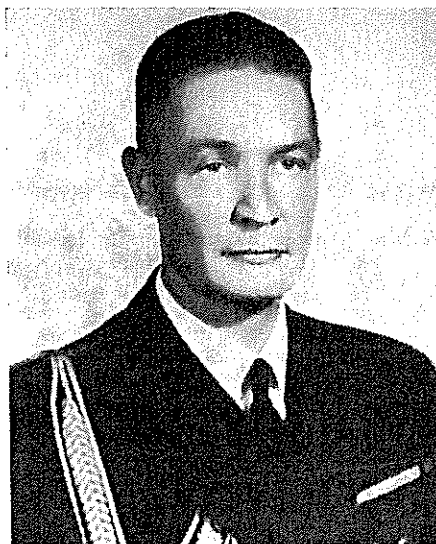

Oivä Uljas Lennes  
4. Me-kurssi

Kenraalimajuriksi

12. 9. 64



Reino Johän Turkki  
29. kurssi

## KUVASATOA

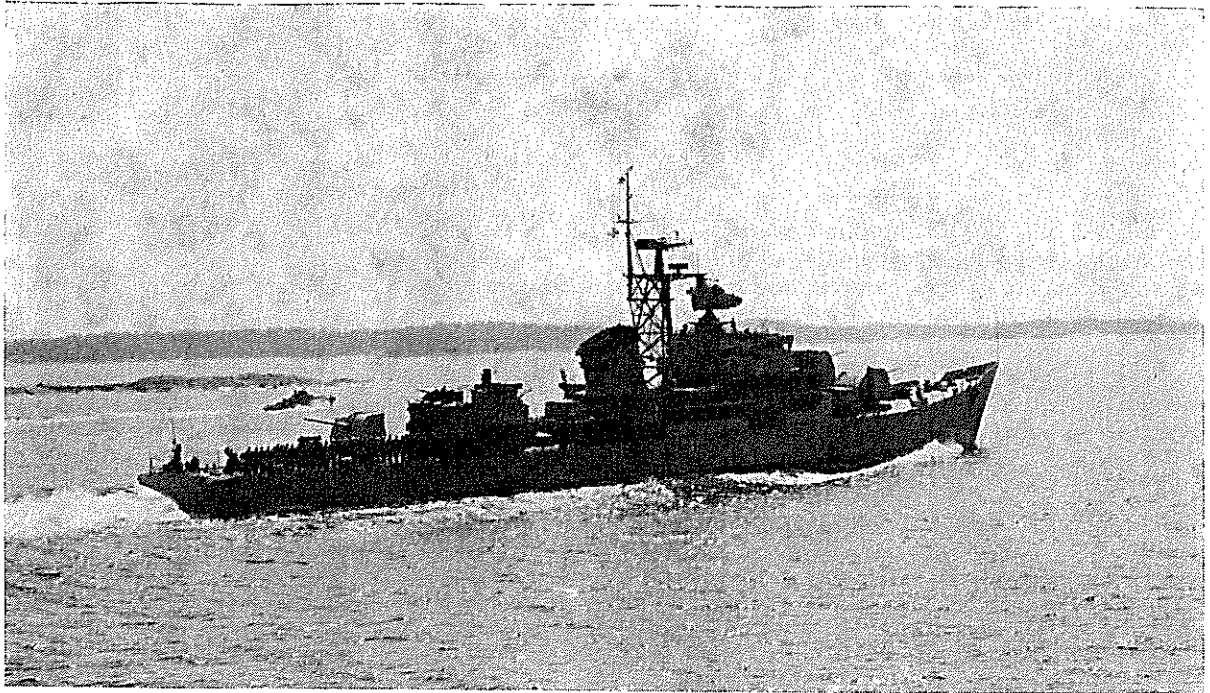

Merivoimat viettivät Riilahden meritaistelun 250-vuotispäivää 26. 7. juhlallisuuksin, joihin osallistui pääosa sotaluoksistamme. Saattaja Uusimaa...

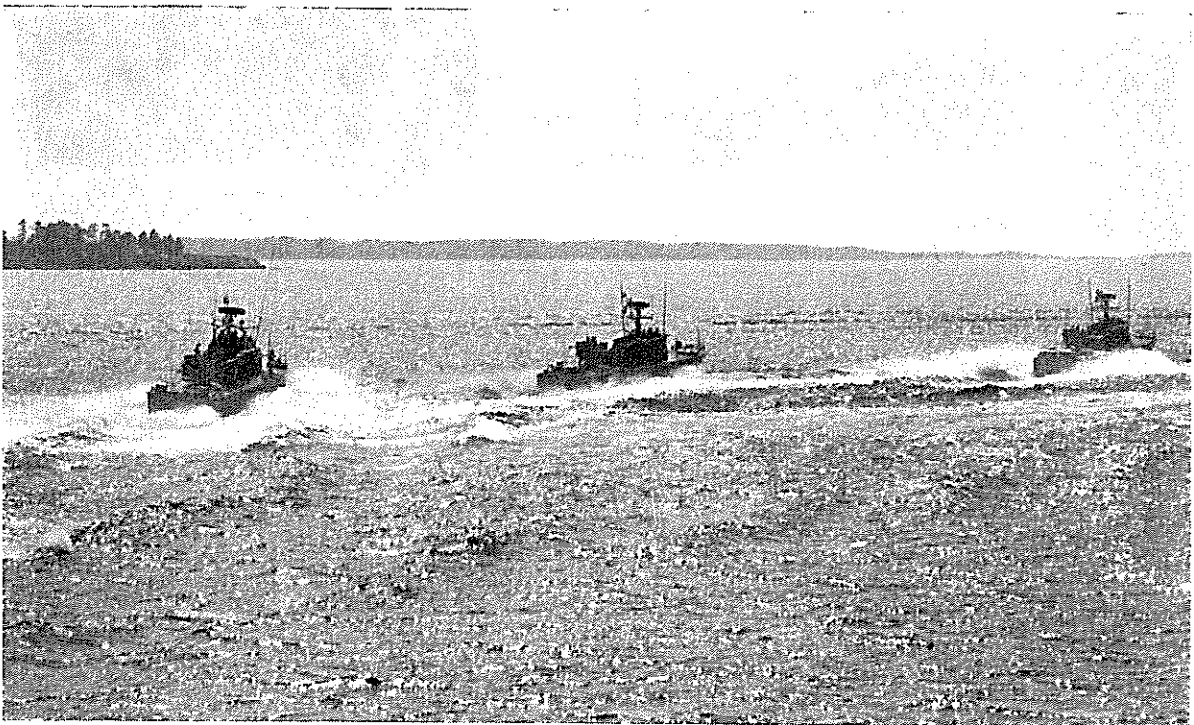

ja Nuoli-luokan moottoritykkiveneet vauhdissa.

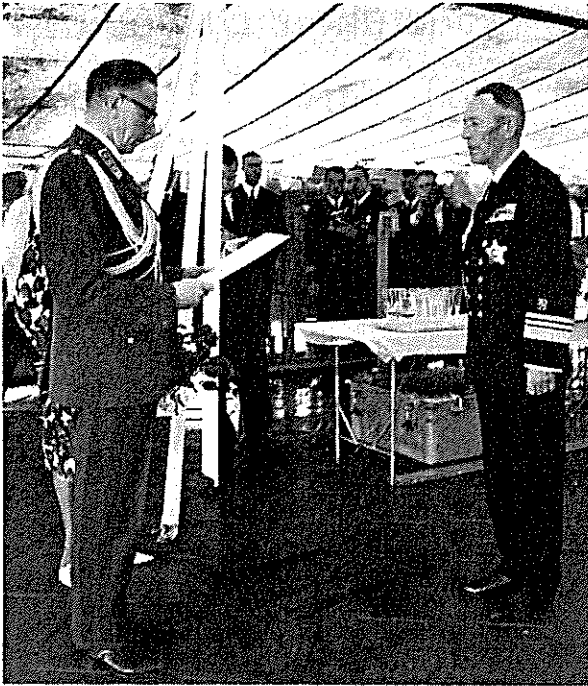

Vara-amiraali Oiva Koivisto 60-vuotias 1. 8. 64.

Puolustusvoimain komentaja, jalkaväenkenraali S Simelius (vas) esitti puolustusvoimien ja kontra-amiraali O Lennes (oik) merivoimien onnittelut fregatti Matti Kurjella järjestetyllä vastaanotolla.



Rannikkojääkäripataljoonan vuosipäivä 5. 7.

Kenraaliluutnantti A. E. Ehrnrooth seurassaan pataljoonankomentaja evl M Haaksalo ja majuri A Hukari ottaa vastaan uiskojen ohimarssin.



# Kadettikoulu Kuopiossa 1780–1781

Maj evp Jorma Leimu

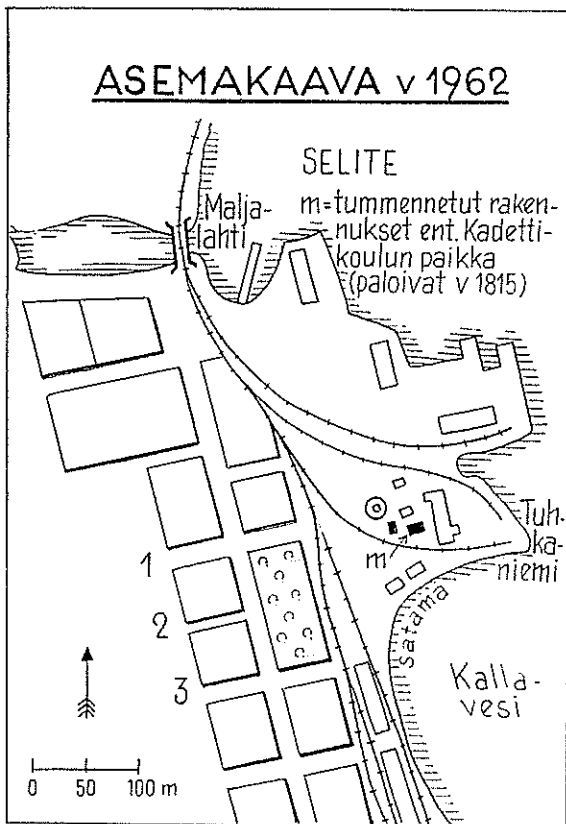
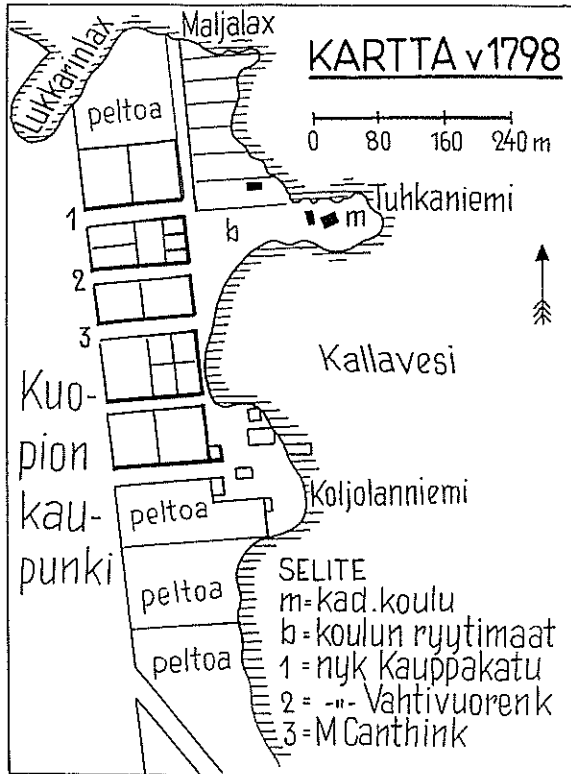

Y. M. Sprengtporten oli aloittanut upseerikasvatuksen virkatalossaan Ristiinan Brahelinnassa v. 1775. V. 1779 hän teki kuninkaalle esityksen kadettikoulun perustamisesta Suomeen. Samana vuonna hallitsija hyväksyi ehdotuksen ja määräsi koulun perustettavaksi Rantasalmen Haapaniemen ratsutilalle.

Rakennustyöt aloitettiin pikimmiten, mutta työt veivät aikansa. Koulu kuitenkin aloitettiin Kuopiossa 1. 8. 1780 sijoitettuna Tuhkaniemelle, nykyisen Satamatorin alueelle, kruununpolttimon rakennuksiin. Kruununpolttimo oli jo siirtymässä uuteen paikkaan Koljolanniemen tontille. (Piirros 1)

Koulurakennus oli kaksikerroksinen puurakennus, joka sisälsi 14–17 huonetta. Siinä olivat luokahuoneet, asuinhuoneet ja jokunen upseeriasunto. Toisenkin rakennus oli ja tämän lisäksi vielä makasiini. Näiden ympärillä oli pieniä peltotilkkuja koulun henkilökunnan ryytimaiksi.

Nykyisin näillä seuduilla on kaupungin satama tullipaviljonkeineen, vaakahuoneineen ja varastoalueineen. (Piirros 2)

Näissä oloissa koulu toimi 1. 8. 1780—1. 5. 1781. Viimemainittuna ajankohtana suoritettiin muutto Haapaniemeen.

Opetusohjelma käsitti seuraavat aineet: tykistöopin, taistelutekniikan, aritmetiikan, geometrian, ruotsinkielen, yleisen historian, Ruotsin historian, maantiedon, uskonnon ja ranskankielen.

Koulun johtajana toimi Pommerin sodan veteraani ja Y.M.S:n sotatoveri eversti V. H. Furumark. Hän oli innostunut tähän työhön. Kuopiossa opiskelivat seuraavat kadetit: v. 1779 otetut Palmfelt, A. Ladau, Germund Aminoff, M. J. Ehrnrooth, D. W. Tavaststjerna, Winter, H. J. von Burghausen ja G. H. Ehrnrooth ja v. 1780–1781 otetut Poppius, J. F. von Fieandt, C. M. von Fieandt, J. H. Furumark, C. R. von Essen, von Crautlein, von Wright ja J. F. Weber.

(Lähteet: Haapaniemi Krigsskola ja Kuopion historia)

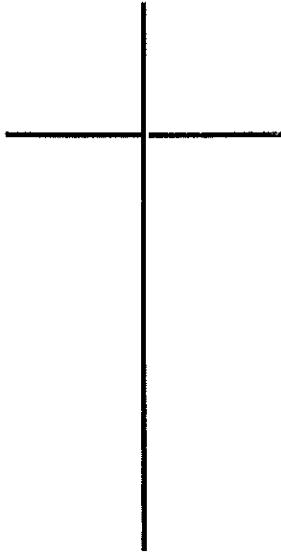

## IN MEMORIAM



**Majuri**  
**Ahti Artturi G**  
**Vallinheimo**  
\* 26. 8. 1908  
† 23. 5. 1964  
Kadetti n:o 702  
12. kurssi



**Majuri**  
**Emil Arnold Rosenquist**  
\* 27. 4. 1907  
† 27. 5. 1964  
Kadetti n:o 555  
10. kurssi



**Kapteeni**  
**Eero Johannes Hannila**  
\* 8. 11. 1913  
† 30. 6. 1964  
Kadetti n:o 1409  
20. kurssi

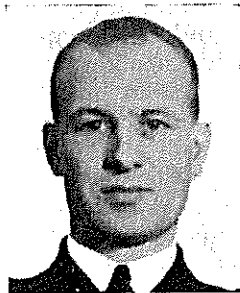

**Kapteeniluutnantti**  
**Simo Sipari**  
\* 21. 6. 1914  
† 27. 7. 1964  
Kadetti n:o 265 me  
11. me-kurssi



**Kapteeni**  
**Pekka Ilmari Larmo**  
\* 1. 1. 1918  
† 3. 8. 1964  
Kadetti n:o 1872  
24. kurssi



**Kapteeniluutnantti**  
**Aarne Johannes**  
**Kuismanen**  
\* 8. 10. 1915  
† 10. 8. 1964  
Kadetti n:o 234 me  
10. me-kurssi



Everstiluutnantti

## Eero Korpikoski

50 vuotta

Kylkraudan päätoimittaja, everstiluutnantti Eero Vilho Samuel Korpikoski täytti 50 vuotta 28. 7. Hän on syntynyt Kerimäellä, tullut ylioppilaaksi Tampereen yhteiskoulusta, suorittanut aktiiviupseeritutkinnon Kadettikoulussa v 1939 ja yleisesikuntaupseeritutkinnon Sotakorkeakoulussa v 1956. Vuosina 1937 ja 1939 hän palveli nuorempana upseerina KTR 1:ssä. Talvisotaan hän osallistui patterin päällikkönä Karjalan-Kannaksella. Jatkosadan aikana hän palveli mm patteristoupseerina Itä-Karjalassa, tykistötoimiston päällikkönä Panssaridivisioonan esikunnassa sekä patteriston komentajana Syvärillä ja Laatokan Karjalassa.

Sotien jälkeen hän on toiminut komppanian päällikkönä Kanta-aliupseerikoulussa, toimistoupseerina Pääesikunnassa. Vuodesta 1960 alkaen everstiluutnantti Korpikoski on ollut Pääesikunnan järjestelytoimiston päällikkönä.

Eero Korpikosken harrastuksia on vuosikymmenien ajan luonnehtinut aktiivinen ja etuja tavoittelematon toiminta maanpuolustustyön eri sarjoilla alkaen koulupoikavuosien suojeluskuntaharrastuksesta. Tähän on liittynyt kiinteästi itseään säästämätön työ veljesjärjestöissämme. Kun 21. kurssin kadetti Eero Korpikoski valittiin v 1938 Kadettioppilaskunnan sihteeriksi, merkitsi se samalla lähtökohtaa pitkälle työsaralle Kadettikunnan piirissä. Monivuotinen toiminta Tampereen Kadettiipiirissä, Pirkka-Hämeen ja Helsingin Kadettiipiirien sihteerinä, Kadettikunnan hallituksen jäsenenä ja Kylkraudan päätoimittajana, on ollut Eero Korpikoskelle itsestään selvä velvollisuus, jota kuvaa varmasti parhaiten sanonta ”todellista kadettihenkeä”. Evi Korpikoski sai merkkipäivänään vastaanottaa lukuisien ystävien, työtovereiden ja järjestöjen onnittelut. Kylkirauta pyytää yhtyä tähän onnittelijoiden rivistöön.

# Nuori meriupseeri

## laivapalveluksessa

Ltn S Visar:

Monella nuorukaisella väikkyvät mielessä meri ja sen tuomat seikkailut tulevasta ammatista ja työympäristöstä keskusteltaessa. Ulkomaat ja niiden suoma vaihtelu sekä uutuudenviehätys saavat usean pojan lähtemään merille kesken koulunkäynnin. Palvelu merivoimissa on eräänlainen väliaste kauppamerenkulkuun verrattuna mitä merimatkojen pituuksiin tulee. Toisaalta taas on turha hakea oman saaristomme vertaista muualta maailmasta. Meren henkeen totunut ei siitä voi helposti luopua. Merivoimissa viime vuosina tapahtuneen aluskaluston lisäyksen ja uusien asejärjestelmien johdosta saa teknillisinkin nuori mies varmasti kiinnostavat ja työtarmoan vastaavat tehtävät laivastossa.

Merikadettikurssien nykyisissä opetusohjelmissa merenkulku ja eri asehaarat muodostavat pääosan kahden laivoilla vietettävän kesän koulutuksesta. Tänä aikana pyritään antamaan tuleville aktiiviupseereille laivapalveluksesta, aseista ja koneista ne suuntaviivat, jotka muodostavat perustan laivassa tapahtuvalle toiminnalle.

Suurin osa nuorista meriupseereista palvelee valmistumisensa jälkeen aluksilla mitä moninai-  
simmissa tehtävissä, kuten esim. pienien alusten päällikköinä tai I-upseereina, suurien alusten tykistö-, sukellusveneentorjunta-, torpedo-, miina-, merenkulku- tai viestiupseereina. Kaikissa edellälueteluissa tehtävissä lasketaan nuoren upseerin harteille jo vastuu henkilöstöstä ja materiaalista sekä tehtävien oikeasta suorittamisesta. Työympäristön, aluksen, tarkka tunteminen on tärkeimpiä ehtoja nuoren johtajan toiminnalle. Aluksella toimiva nuori upseeri joutuu monesti silmänräpäyksessä suorittamaan päätöksiä ja antamaan käskyjä, joiden tulee kuitenkin olla oikeita ja luonnollisia. Omaaloitteisuus, harkintakyky, järjestelytaito sekä asiallinen ja luonnollinen suhtautuminen esimiehiin ja alaisiin ovat tällöin välttämättömiä ominaisuuksia.

Aluksen päällikkönä toimivalla nuorella upseerilla on luonnillisesti vastuu koko aluksestaan ja kaikesta aluksella tapahtuvasta toiminnasta. Pienempiin aluksiimme on varaa asettaa vain yksi upseeri, jonka valvonta- ja koulutussektori näin ollen muodostuu suureksi. Nuori päällikkö pyrkii muokkaamaan aluksensa parhaaksi mahdolliseksi kehittäen omia järjestelmiään kitkattoman toiminnan saavuttamiseksi palvelustehtävissä. Alkuvaiheessa hän suunnittelee ja laatii jakokirjan henkilöstöstä ja tehtävistä sekä harjaannuttaa hälytysharjoitusten muodossa miehistönsä ripeäksi, neuvokkaaksi ja toimintavalmiiksi. Aseiden nopea ja varma käsittely, varotoiminnasta annettujen määräysten noudattaminen ja siekailematon uusiin asioihin tarttuminen ovat seikkoja, jotka opitaan vain harjoittelulla ja hyvällä yhteishengellä. Laivan kunnostukseen varataan myöskin riittävästi aikaa, sillä hyväkuntoinen alus on nuorelle pääl-

**Vakuutus on  
varma väylä**

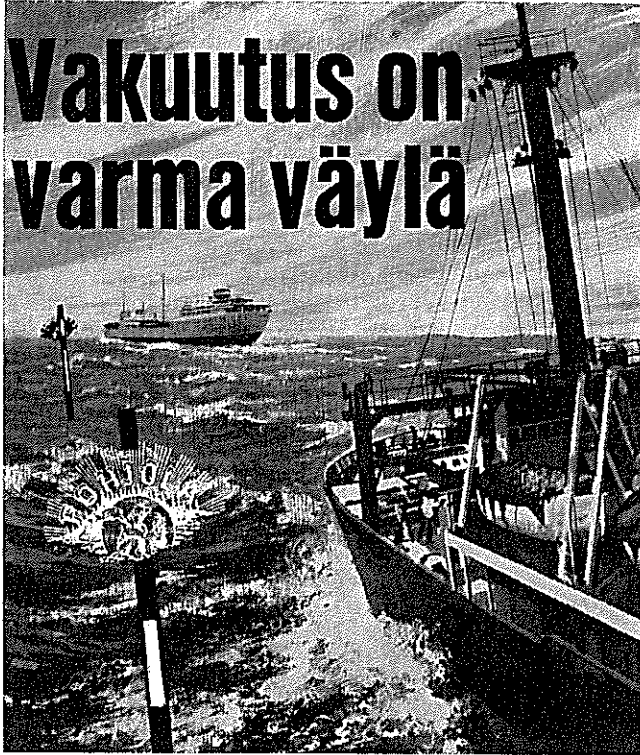

VAKUUTUSOSAYHTIÖ  
**POHJOLA**



Oy SUOMEN  
**ETELÄ-AMERIKAN LINJA**

Helsinki - Eteläranta 8 - Puh. 10 758  
Sähkeos. ALINE

# ON THE SEVEN SEAS

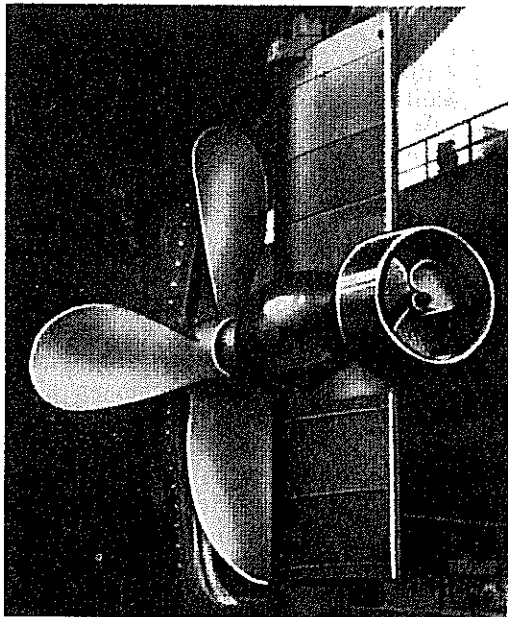

**PLEUGER**

Aktiiviperäsin  
Keulaohjauspotkuri

**LOEWE**

LAIVAPUMPPUJA

— vaaka- ja pystymallisia  
— itseimeviä ja ei-itseimeviä

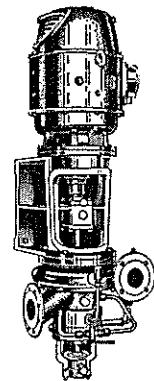

**ALLWEILER**

RUUVIKIERUKKAPUMPPUJA  
poltto- ja voiteluöljyjä varten

Edustaja:

**OY TEKNO-MONTAN AB**

Helsinki

Mannerheimintie 8

Puhelin 12 820

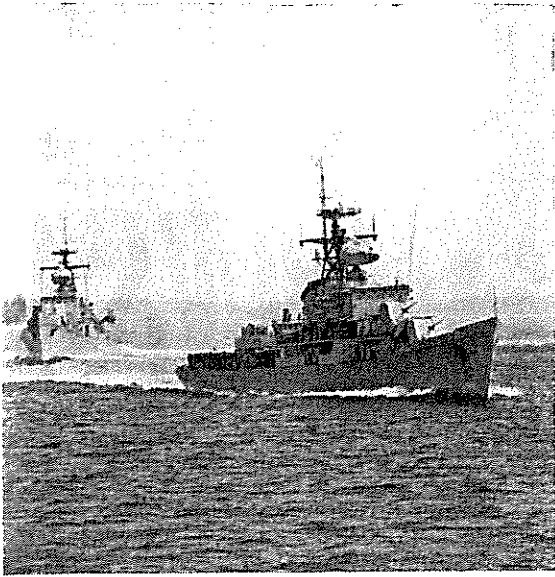

Päivä merellä...



...alkaa lipunnostolla

likölle kunnia-asia. Kun edellä luetellut toimenpiteet on huolella suoritettu, uusi päällikkö joutuu ensimmäiseen tulikasteeseensa, joka on merikelpoisuuskatsastus. Tässä tarkastuksessa tarkastaja seuraa aluksen henkilökunnan toimintaa erilaisissa tilanteissa; tulipalon tai vaurion sattuessa jne. Tarkastus kohdistetaan myös kalustoon, erityisesti merenkulkuun liittyvään ja aluksen päällikön taitoon johtaa turvallisesti ja tarkoituksenmukaisesti tapahtuvia toimintoja.

Kun alus on hyväksytty purjehdukseen, alkaa säännöllinen laivapalvelus vahtivuoroinen. Jokapäiväinen erikoisalojen koulutus käynnistetään kanta-aliupseerien johdolla. Päällikkö puolestaan johtaa viikottain pidettävät yhteistointaharjoitukset ja korjaa havaitsemansa epäkohdat niiden yhteydessä.

Merenkulku ja siihen liittyvät asiat muodostavat nuoren upseerin laivapalveluksessa keskeisen osan, sillä merenkulkutaidon oppiminen ja hallitseminen vaativat pitkän ja tiiviin harjoitteluaajan. Niinpä kaikki aluksilla olevat nuoremmat upseerit joutuvatkin tekemään ennen matkalle lähtöä väyläselostuksen kuljettavasta reitistä. Selostuksen laatiminen pakottaa tutustumaan huolellisesti merikarttaan ja helpottaa merimaastossa kohteiden löytämistä. Yöajoharjoituksissa, joissa apuvälineinä käytetään tutkaa sekä valastuilla väylillä loistoja ja linjoja, nuori meriupseeri oppii tuntemaan rannikoidemme vaikeakulkuisuuden. Näissä harjoituksissa saadut kokemukset pakottavat hänet yhä tiiviimmin paneutumaan merenkulun hienouksiin. Vasta lukemattomien ajotuntien jälkeen merenkävijä voi sanoa tuntevansa osan rannikkomme väylästä pimeässäkin. Myös merimiestaidon harjoitukset kuuluvat nuoren upseerin laivapalveluohjelmaan. Tällaisia ovat esimerkiksi raskaiden painojen siirtäminen alukseen ja alukselta, laivan asettaminen ankkurin varassa määrättyyn asentoon jne. Aluksen ohjailu laituriin ei ole yhtä helppoa kuin auton pysäyttäminen jalkakäytävän viereen. Alkuvaiheessa sattuukin kommelluksia ja uusintayrityksiä ennen kuin köydet on saatu kiinnitetyksi pollareihin ja laiva laiturin viereen.

Nuori meriupseeri joutuu luonnollisesti opiskelemaan paljon uusia asioita sotalaivoilla taktiikasta ja aseiden käytöstä. Kirjoista ja ohjesäännöistä poimitut tiedot toataan päähän ja käyttöharjoituksissa ja kokeiluissa ne sovelletaan käytäntöön. Monesti eivät pelkät kirjatie-dot riitä, vaan lisäneuvoja on kysyttävä kokeneemmilta, jotka niitä useimmiten mielellään antavatkin.

Merivoimissa suoritettavien sotaharjoitusten yhteydessä nuoremmat upseerit sijoitetaan ”junailutehtäviin”. Näissä harjoituksissa toimitaan sodanmukaisissa olosuhteissa, joissa luonnollisesti nuoren johtajankin on mukauduttava tilanteeseen. Hän uurastaa suunnitelmiansa paris-



**Voima se on  
joka jyllää...**

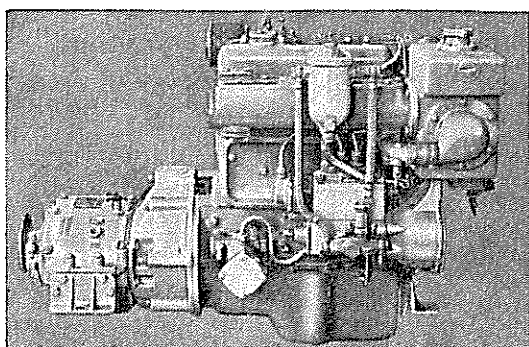

**MERCEDES-  
BENZ**  
**meridieselit**  
**18-3600 hv**



**TELVA**

Helsinki, Fabianinkatu 14  
Pörssitalo — Puh. 66 24 71

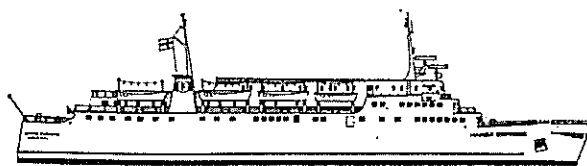

**NOPEA HANSA  
EXPRESS**

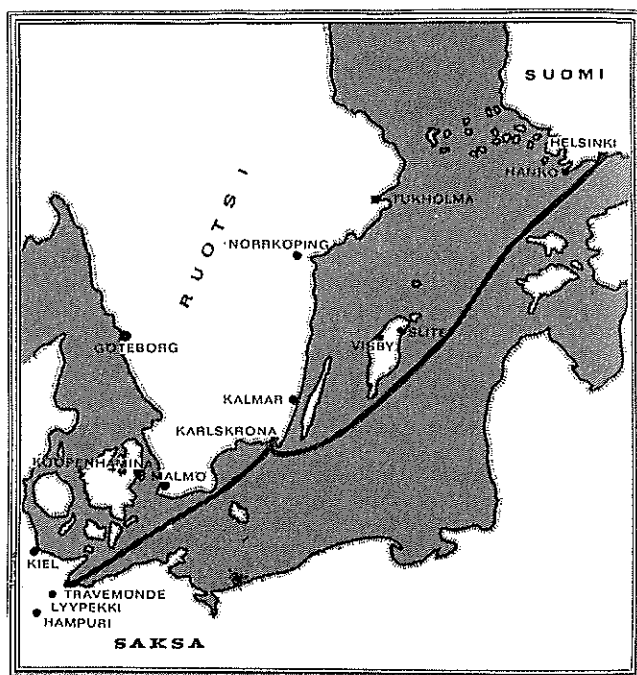

Hansa Expressin uusi reitti

**HELSINKI  
KARLSKRONA  
TRAVEMÜNDE**

Uusi talvireitti! Helsingistä Karlskronaan ja Travemündeeseen. Lähtö Helsingistä joka 4. päivä klo 15.45. Laivalla musiikkia, tanssia, sauna sekä muita mukavia. Viihitys ja lämpimät 2 ja 4 hengen matkustajahytit.

**oy Finnlines LTD**

Helsinki, Konavaranta 1, puh. 50 600

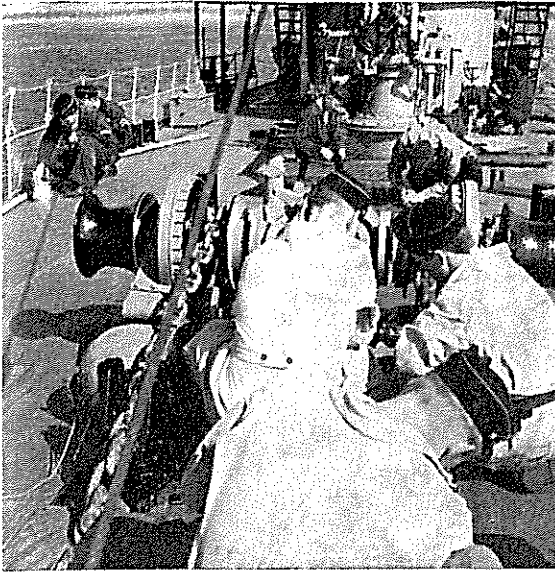

... sitä ennen on suoritettu laivatöitä

sa vuorokaudet ympäri ja pyrkii pitämään itsensä tilanteen tasalla sekä suorittamaan annetut tehtävät parhaan taitonsa mukaan. Aluksen henkilöstön tempaaminen harjoitukseen mukaan innolla ja uutteruudella tekee siitä vasta opettavaisen ja todentuntuisen. Vain omalla esimerkillä saavutetaan alaisten vilpityn mukaantulo.

Tykistötoiminta, miinoitus, raivaus, sukellus-veneentorjunta ja torpedohyökkäys ovat käsitteitä, joihin sisältyy lukemattomia liikkeitä ja suorituksia. Nuori upseeri joutuu luettelujen asioiden parissa toimimaan hyvinkin paljon. Yhdessä erikoisalojen kanta-aliupseerien kanssa hän kouluttaa miehistöä ja johtaa käyttöharjoituksia esimiestensä valvonnassa. Aikaa myöten kyseiset toiminnat muodostuvat rutiininomaisiksi ja hän saattaa kiinnittää huomionsa myös parannusmahdollisuuksiin.

Laivastossa, jos missä, vaalitaan vieläkin ikivanhoja perinteitä. Sitähän osoittavat mm perinteelliset pukumallit, jotka edelleenkin ovat käytössä. Nuorella upseerilla on paljon opittavaa juuri tässä suhteessa ennenkuin hän voi hyvällä syyllä nimittää itseään meriupseeriksi ja toimia hyvän merimiestävän mukaisesti.

Seuraavassa lyhyt kuvaus tavallisesta palveluspäivästä merellä:

Sota-alus on ankkuroituna suojaisessa lahdkekeessa ja aamuaurinko luo ensimmäiset säteensä sen harmaisiin kylkiin. Aamuvahti on juuri suorittamassa miehistön herätystä ja aluksen I-upseeri tarkkailee toimitusta. Hetken kulluttua varusmiehet rientävät veneille ja aamuisoutu alkaa. Soudun jälkeen kunnostetaan skanssit ja nautitaan aamutee sekä valmistaudutaan menemään huoltoalueille. I-upseeri kiertää aluksen ja tarkkailee puhdistus- ja huoltotöitä sekä selvittää polttoaine- ja muonatilanteen, jotka ilmoittaa aluksen päällikölle. Klo 08.00 tapahtuu lipunnosto ja välittömästi sen jälkeen I-upseeri suorittaa käskynjaon peräkannella. Ensimmäisen tunnin aikana harjoitellaan tykeillä latausta ja suuntausta. Klo 9.00—10.00 päiväohjelmassa on viestilippuharjoitus, jonka I-upseeri johtaa sillalta. Klo 10.00 soi ankkurinostohälytys aluksella. Miehet rientävät hälytyspaikoilleen ja kaiuttimesta kuuluu: "Nosta ankkuri, veneet ja portaat ylös". Päällikkö itse ohjailee aluksensa ulos lahdesta ja luovuttaa sen jälkeen ohjailun I-upseerille sekä näyttää vielä kerran kuljettavan reitin. I-upseeri ottaa ohjailun vastaan, tarkkailee vuoron perään merikarttaa ja merimaastoa sekä antaa ruorimiehelle ruorikomentoja. Hän valvoo myös muun merivahdin toimintaa sekä ohjaa ja neuvoo asianomaisia tehtävien suorittamisessa. Kello on 12. Uusi merivahti on järjestynyt riviin komentosillan taakse vaihtaakseen edellisen vahdin ruokailemaan. I-upseeri tarkastaa miesten tehtävät ja varusteet sekä komentaa vahdin asemaan. Matka jatkuu tavanomaisesti, harjoitusten ja

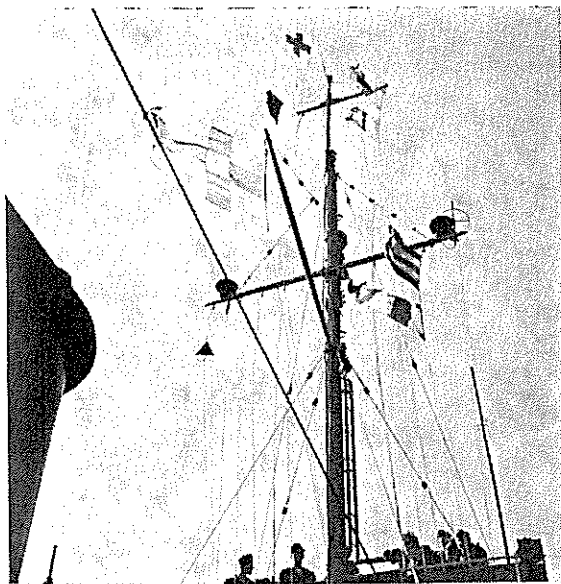

Viestilippuviestitys ...



**Suomen Meripelastus-  
osakeyhtiö**

**NEPTUN**

Helsinki

PELASTUSTÖITÄ — HINAUKSIA  
— SUKELLUSTÖITÄ

**Kaikenlaisia vedenalaisia  
hitsaus- ja leikkuutöitä suorittavat  
erikoistuntijat**

Puhelimet: 63 32 03 ja 63 17 38  
Toimistoajan jälkeen: 48 64 48 ja 43 606  
Sähkeosoite: NEPTUN

**OY. LARS KROGIUS AB.**

HUOLINTAA	●	SPEDITION
SELVITYKSIÄ	●	KLARERING
RAHTAUKSIA	●	BEFRAKTNING
VAKUUTUKSIA	●	FÖRSÄKRING

Helsinki

Kotka-Hanko-Turku-Rauma-Pori-Mäntyluoto-Reposaari-Hamina

HELSINGFORS

Kotka-Hangö-Åbo-Raumo-Björneborg-Mäntyluoto-Räfsö-Hamina

**AB SEFFLE MOTORVERKSTAD**



**KÄÄNTÖSIIPOTKUREITA**

- 5000 AHV SAAKKA
- Valmistetaan jäävahvistettuina kaikkien luokitusseurojen määräysten mukaisesti

J

A

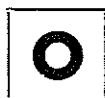

**HYDRAULISIA PERÄSINKONEITA**

- Patentoitu servomekanismi
- Matkasta tai ajasta riippuvainen ohjaus
- Sähköinen tai hydraulinen välitys
- Kevytrakenteinen, shokkivarma. Haluttaessa myös epämagneettiensa
- Peräsinkulma  $2 \times 105$  asteeseen saakka
- 1, 2 tai 3 peräsintä varten

Päädustaja

**OY MARITIM AB**

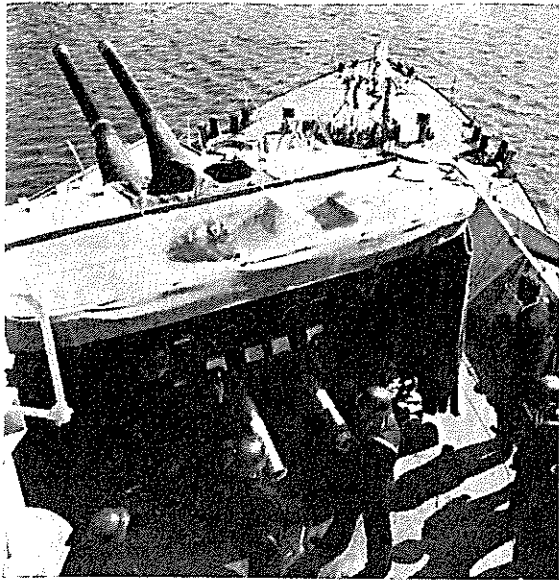

ja latausharjoitukset kuuluvat päiväohjelmaan

laivatöiden parissa. Klo 16.15 lähestytään määräpaikkaa, missä aluksen pitää ottaa miinalasti kannelleen. I-upseeri saa suorittaa laituriinajon, joka sujuukin päällikön mielestä tyydyttävästi. Henkilökunta soitetaan peräkannelle, missä miinaupseeri suorittaa työnjaon. Koko henkilökunta osallistuu miinojen siirtämiseen laiturille ja edelleen alukseen. Tämä työ nostatti hien pintaan, mutta ripeän toiminnan johdosta päällikkö lausui muutaman mieltäylentävän lauseen. Päivällinen nautittiin laivan ollessa laiturissa, mutta heti sen jälkeen soivat jälleen hälytyskellot ja alus lähtee paluumatkalle. Päällikkö suorittaa itse ohjailutehtävät, koska joudutaan ajamaan yötä vasten. I-upseerin hän määrää tutkalle ilmoittamaan etäisyyksiä ja suuntimia turvallisen etenemisen varmistamiseksi. Seuraavana aamuna ankkuroidaan klo 01.30, ja vain vahtihenkilöstö jää huolehtimaan aluksen turvallisuudesta.

Jotta kaikenlainen toiminta aluksella tapahtuisi viivytyksettä ja kitkattomasti, henkilökuntaan on luotava luja yhteishenki, joka pahimmillankin hetkillä kestää ja antaa voimaa jatkoponnisteluille. Tämän hengen aikaansaaminen vaatii nuorelta meriupseerilta kärsivällisyyttä ja aikaa, mutta omalla esimerkillään ja peräänantamattomalla uutteruudellaan hän voi "sulattaa" aluksensa yhdeksi ja samaksi, toimivaksi sotakoneeksi.

Monien tavanomaisten ja joskus raskaidenkin päivien jälkeen nuoret upseerit voivat käydä maissa "tuulettamassa", kuten sanotaan, mikäli vahtivuorot sen sallivat. Uudet satamat ja nähtävyydet ovat aina mielenkiinnon kohteina nuoren miehen vapaa-aikoina.



Miinojen käsittelykin opitaan vain harjoittelemalla

Otsikkokuvamme on Merivoimien heinäkuussa Pohjanlahdella pidetyistä suurista harjoituksista. Vihollisen ilmahyökkäystä torjutaan R-luokan raivaajalla. Pääesikunnan Kuvakeskus on antanut kuvan Kylkirkaudan käyttöön.

**RAUMA & REPOLA**

**WIHURI-YHTYMÄ OY**

**VW-AUTO OY**

**SUOMEN TANKKILAIVA OY**

# Suomalaiset soturit vierailla faistelukentillä

majuri

N Lappalainen

SUOMEN KAARLELAISET SUURESSA  
POHJANSODASSA VV 1700—1722

## OSA I

### 1. Tausta

Kaarle XII:n noustessa valtaistuimelle v 1697 Ruotsi-Suomella oli kolme vannoutunutta vihollista: Tanska, Saksi-Puola ja Venäjä. Kullakin näistä maista oli alueellisia vaatimuksia Ruotsi-Suomelle. Nyt kun aivan nuorukainen oli tullut täällä kuninkaaksi, näytti edulliselta ajaa vaatimukset läpi. Kaarle XII ei kuitenkaan hätkähtänyt, vaan käski aloittaa nopeasti sotavalmistelut. Parinkymmenen rauhanvuoden jälkeen oli taas sodan vuoro. Se alkoi varsinaisesti saksilaisten aloitteesta, jotka yrittivät helmikuussa 1700 yllättäen vallata Riian. Hyökkäys ei kuitenkaan onnistunut. Samanaikaisesti Kaarle XII sai tiedon tanskalaisten hyökkäyksestä Holsteiniin, jolloin hän päätti ensimmäiseksi hyökätä päävoimin Tanskaan. Suomalaiset joukot sen sijaan saivat käskyn marssia Riian varuskunnan avuksi ja lyödä yhdessä sikäläisten joukkojen kanssa saksilaiset Väinäjoen taakse.

### 2. Kotimaan ulkopuolelle komennetut joukko-osastot, niiden kokoonpano ja vahvuus

Suuren Pohjansodan aikaiset joukko-osastot olivat ensi kertaa perustetut ruotujaon pohjalle, joka oli Suomessa saatettu voimaan 1690-luvulla. Rykmentit muodostettiin maakunnittain ja niiden määrävahvuus oli jalkaväessä 1200 miestä ja ratsuväessä 1000 miestä. Rykmentit jaettiin kahteen pataljoonaan ja ne edelleen neljään komppaniaan.

Sodan syttyessä oli puolustusvoimissamme 12 000 miestä. Jalkaväkirykmenttejä oli seitsemän, nimittäin Turun, Porin, Hämeen, Uudenmaan, Pohjanmaan, Savon ja Viipurin Rykmentit. Näistä vain Pohjanmaan Rykmentti oli määrävahvuinen. Jalkaväkirykmenttien yhteisvahvuus oli 7100 miestä. Ratsuväkeä oli kolme rykmenttiä: Turun ja Porin, Uudenmaan ja Hämeen sekä Viipurin ja Savon Ratsurykmentit. Niiden yhteisvahvuus oli 3000 miestä. Lisäksi oli Viipurissa Grotenfeltin värvättyjä rakuunoita 500 miestä ja Suomen aatelislipullinen, 150 miestä. Kuten jäljempänä ilmenee, perustettiin sodan aikana lisäksi runsaasti uusia joukko-osastoja.

Historioitsija Eirik Hornborgin mukaan suomalaisia joukkoja otettiin palvelukseen seuraavasti

— v 1700		26 000 miestä
— „ 1701	täydennystä	1 000 „
— „ 1702	—,—	5 000 „
— „ 1703	—,—	4 000 „
— vv 1704—10	—,—	10 000 „
— „ 1710—11	uud. perustaminen	7 000 „
— v:sta 1711 lähtien	täydennystä	3 500 „

Yht 56 500 miestä

Em tutkija pitää lukua vähimmäismääränä arvel-  
len, että palvelukseen on voitu ottaa jopa 75 000—  
80 000 miestä. Iältään he olivat 18—60-vuotiaita.  
Valtaosa näistä joukoista joutui Itämeren maakun-  
tiin ja Venäjälle.

Joukkojen koulutustaso oli sangen heikko. In-  
kerin armeijan komentaja kenrm Cronhjort il-  
moitti 17. 2. 1701 päivätyssä kirjeessään, että vain  
mitätön osa miehistä osasi ladata ja laukaista ki-  
väärensä. Koulutusta vaikeutti suuri päällystöpula.  
Vajaus oli n 30 %.

Aseistuksena oli tähän aikaan jalkaväkipatal-  
joonassa 400 miehellä musketit tai piilukkokivää-  
rit ja 200 miehellä keihäät. Ratsumiehillä oli  
kaksi pistoolia ja miekka. 1600-luvun keskivai-  
heilla oli tullut käyttöön yhtenäinen sotilaspuku.  
Kaarlelaisilla oli sininen pitkäliepeinen asetakki,  
keltaiset housut, pitkävartiset sukat sekä kengät.  
Päässä oli kuuluisaksi tullut kolmikulmainen lak-  
ki. Varsinkin uusien joukko-osastojen varustus  
lienee ollut heikonlainen.

### 3. Sotaretken eri vaiheet

#### a. Taistelut Baltiassa v v 1700—1701

Viipurin Rykmenttiä lukuunottamatta marssivat  
kaikki suomalaiset jalkaväkirykmentit sekä Uu-  
denmaan Ratsurykmentti kenrm Maijdellin joh-  
dolla huhtikuussa v 1700 Suomenlahden yli jätse  
n 40 km:n taipaleen Inkerin Harjuvaltaan. Ar-  
meijan yhteisvahvuus oli yli 7000 miestä. Inkeristä  
siirryttiin pikamarssein Tallinnan kautta Viljan-  
tiin, jonne osa suomalaisista joukoista jäi, osan  
jatkaessa marssia Tarton kautta Riikaa kohti. Päi-  
vätaipaleiden pituus oli keskitysvaiheessa 35—50  
km. Kunnioitettava suoritus talviolosuhteissa sil-  
loisten teiden kunnon ja varusteiden laadun huo-  
mioon ottaen! Viljannissa oli yhtynyt suomalai-  
seen armeijaan Viron ja Liivin aatelinen ratsu-  
väki. Ensimmäinen taistelu käytiin Jungfernhofin  
luona 5. 5., jolloin vihollinen heitettiin käskyn  
mukaisesti Väinäjoen taakse. Suomalaiset saivat  
tulikasteensa ja Suuren Pohjansodan ensimmäisen  
voiton.

Pian tämän jälkeen saapui Riikaan meritse ken-  
raali Otto Vellingkin johtama täydennys, 3 000  
miestä, johon kuului mm Turun Ratsurykmentti.  
Kenraali ei kuitenkaan uskaltanut marssittaa  
joukkoaan Väinäjoen yli, joten suomalaisten voit-  
to meni hukkaan. Taistelut taukosivat nyt 1½  
kk:n ajaksi. Saksilaiset saivat tämän takia aloit-  
teen ja tunkeutuivat jo kesällä Liivinmaalle pii-  
rittäen Riian, jota puolustivat mm em suomalaiset  
jalkaväkirykmentit. Osilla voimistaan Vellingk  
väistyi Viron alueelle Rujeniin. Suomalaiset jal-  
kaväkirykmentit jäivät tällöin Riian varuskunnan  
vahvistukseksi. Rujeniin saapui Suomesta jälleen  
uusia joukkoja, nimittäin Viipurin Ratsu-, Rakuu-

na- ja Jalkaväkirykmentit, C M Rehbinderin joh-  
tama ratsurykmentti ja Loden ja Tiesenhuseenin  
johtamat jalkaväkirykmentit. Nämä kolme vii-  
meksi mainittua olivat ns kolmikasrykmenttejä,  
jotka oli perustettu nimenomaan Suomen suojaksi.  
Yhteensä näiden uusien joukkojen määrä oli n  
5500 miestä. Näin ollen kenttäarmeijan suoma-  
laisten joukkojen vahvuus oli vuoden 1700 syk-  
syllä Virossa lähes 14 000 miestä, tämän lisäksi  
linnoitusten varusväkenä palveli useita tuhansia  
suomalaisia värvättyjä. Kuningas katsoi kuiten-  
kin Suomen saaneen olla rauhassa jo yli 20 vuot-  
ta, joten täältä oli varaa ottaa. Ei otettu huo-  
mioon, että maassamme oli 1690-luvulla kuollut  
nälkään n 130 000 henkeä eli neljäs osa väestöstä.

Suomessa perustettiin tilalle kiireesti ns kaksin-  
nusrykmentit eli jokaiselle sotaan lähteneelle va-  
kinaiselle rykmentille sisarrykmentti, yhteensä siis  
kymmenen uutta joukko-osastoa ja eräitä erillisiä  
yksiköitä. Nämä oli tarkoitettu Kaakkois-Suomen  
puolustusta varten. Näillä joukoilla kenraali-  
majuri Cronhjort hyökkäsi kuitenkin jo vuoden  
1700 lopulla Laatokan eteläpuolelle, tosin tulok-  
settomasti.

Kuninkaan saapuessa 6. 10. 1700 pääjoukko-  
ineen Pärnuun, Virossa käytiin parhaillaan anka-  
raa taistelua Narvan omistuksesta. Suomalainen  
Henning Horn oli puolustanut Narvaa syyskuusta  
lähtien 1800 miehellä 35 000 venäläistä vastaan,  
joilla oli käytössään 177 tykkiä. Saatuaan tietää,  
että saksilaiset olivat Liivinmaalla siirtyneet tal-  
vileireihin Kaarle päätti lyödä ensiksi venäläiset  
Narvassa. Liivinmaalle jätettiin linnoihin vain  
5000 miestä. Muut Vellingkin joukot hän mars-  
situtti Rakvereen, jonne myös pääarmeija Pär-  
nusta marssi. Kuninkaalla oli nyt käytettävis-  
sään 15 500 miestä, joista 8400 oli varsinaisia tais-  
telujoukkoja. Näihin kuuluivat seuraavat suo-  
malaiset joukko-osastot: Viipurin Jalkaväkiryk-  
mentti, 750 miestä, Loden kolmikasrykmentti, 250,  
Tiesenhuseenin kolmikkaat, 250, Turun Ratsuryk-  
mentti, 500, Uudenmaan Ratsurykmentti, 600,  
Viipurin Ratsurykmentti, 500, Rehbinderin kolmi-  
kasrykmentti, 300 ja Viipurin rakuunoita 150  
miestä eli yhteensä 3200 miestä. Tappioita oli  
siis tullut jo runsaasti.

Kaarlen pääjoukot aloittivat 13. 10. kokoontu-  
misalueelta Rakveresta marssin Narvaa kohti  
aikana, jolloin yleensä oli ollut tapana asettua  
talvileiriin. Tiet olivat liejun peittämiä. Jalka  
upposi joka askeleella puolissäareen. Hävitetystä  
maassa joukot saivat nähdä nälkää ja yö toisensa  
jälkeen oli vietettävä taivasalla. Venäläiset jou-  
kot olivat hävittäneet Viroa julmasti. Tämä ai-  
heutti sen, että Kaarlen joukoilla oli voimakas  
halu kostaa viholliselle. Ensimmäinen etujouk-  
kotaistelu käytiin 16. 11. Pyhäjoella, jolloin 900  
miestä käsittänyt suomalaisosasto avasi siellä tien  
pääjoukoille pakottamalla 4000 miestä käsittäneen  
vihollisosaston vetäytymään asemistaan.

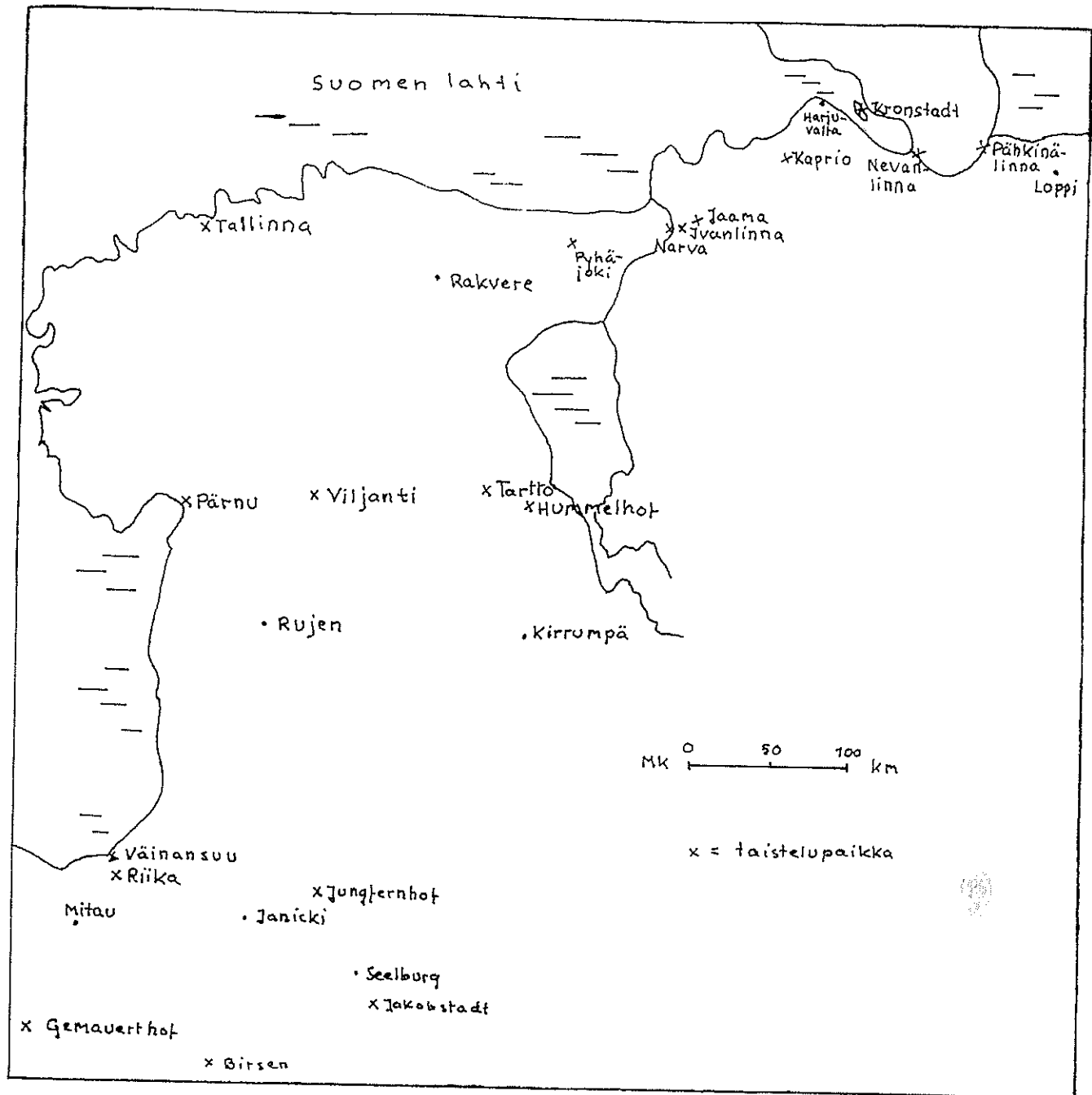

Kartapiirros Itämeren maakuntien taistelu- ja varuskuntapaikoista vv 1700—1710

Narvan kunniakas taistelu alkoi 20. 11. 1700. Venäläiset olivat linnoitetuissa asemissa ja heillä oli nelinkertainen ylivoima. Siksi Kaarlen hyökkäys väsyneillä joukoilla oli hyvin uskallettu. Mutta muutakaan mahdollisuutta ei ollut, koska ruoka oli loppumaisillaan. Kuningas luotti yllätykseen. Avuksi tuli lisäksi lumipyry, joka löi vasten venäläisten kasvoja. Joukkoja elähdytti reipas hyökkäyshenki. Vihollisen voimakkaasta tulituksesta huolimatta hyökättiin kahtena rivistönä paljastetuin miekoin yli vallihautojen, joissa

oli vettä kainaloihin asti. Mainittakoon, että hyökkäyksen aikana oli melkoinen pakkanen. Vihollinen tungettiin osittain Narvajokeen, pääosa siitä antautui. Yhteensä venäläisten tappiot olivat n 10 000 miestä. Kaarle XII oli kuitenkin sangen lyhytnäköinen ja päästi vankinsa vapaiksi. Kaarlelaisten tappiot olivat 700 kaatunutta ja 1200 haavoittunutta. Tämän voiton johdosta riemuuttiin tietenkin kotimassa, mutta myös Pariisin kaduilla huudettiin eläköötä Kaarle-kuninkaalle.

Narvan valtauksen jälkeen Kaarle XII siirtyi pääjoukkoineen Liivinmaalle talvileiriin. Pilkkukuume surmasi tänä aikana runsaasti miehiä. Kahdennusmiehet jäivät Inkeriin vielä huonompiin olosuhteisiin. Tammikuun 29. päivänä 1701 laatimassaan selostuksessa Cronhjort ilmoittaa, että heidän sotilaansa elintarvikkeiden, ajoneuvojen ja talvivaatteiden puutteen johdosta kovissa pakkasissa "kärsivät paljon vaurioita, sairastuivat ja osaksi kuolivat". Helmikuun 7. päivänä tehdyn laskelman mukaan oli 845 miestä sairaana, 40 miestä oli kuollut. Joukot eivät olleet kuitenkaan toimettomia, vaan niille järjestettiin erilaista koulutusta. Inkerissä oli myös partiotoimintaa.

Suomalaiset joukot olivat jakaantuneena v 1701 kesällä siten, että Cronhjortin alaisena toimivat kaksinnusrykmentit olivat Nevanlinnan alueella. Hastfehrin armeijaan Narvan seuduilla kuuluivat Suomen (Viipurin) rakuunat ja Loden kolmikasrykmentti, Kirrumpässä oli Schlippenbachin armeijassa Turun ja Viipurin Ratsurykmentit ja Pohjanmaan Rykmentti, Tartossa oli Tiesenhuseenin kolmikasrykmentti. Uudenmaan Ratsurykmentti kuului kenrm Stuartin armeijaan, joka oli länsi-Kuurinmaalla. Muut suomalaiset jalkaväkirykmentit olivat Riiassa. Tämän lisäksi oli linnostusten varusväkenä edelleen n 4000 miestä suomalaisia joukkoja. Kotimaan puolustusta varten Cronhjort irrotti syksyllä yli 3000 miestä talvileiriin Loppiin.

Joukkojen varustilanteesta antaa kuvan Cronhjortin 13. 9. 1701 tekemä ilmoitus, jonka mukaan hänen armeijassaan vaatteet ja aseet olivat täydellisesti loppuun kuluneet. Eräitä joukko-osastoja ei voinut tämän takia käyttää kenttäpalveluun.

Kesäkuussa 1701 aloitettiin marssi jälleen kohti Riikaa, jossa lyötiin Väinänsuun taistelussa 9. 7. hajalle saksilais-venäläinen armeija. Tämän jälkeen kuninkaan joukot valtasivat vuoden loppuun mennessä koko Kuurinmaan.

#### b. Taistelut Puolassa ja Saksissa v v 1701—1707

Vuoden 1701 lopulla Kaarle XII päätti suunnata joukkonsa Puolaa vastaan. Suomalaisista joukko-osastoista oli Puolassa vain Uudenmaan Ratsurykmentti, sekin vasta marraskuusta 1702 alkaen, joten tätä vaihetta käsitellään vain tältä osin.

Uudenmaan Ratsurykmentti liitettiin 20. 12. 1702 kenraali Rhensköldin armeijaan, joka sai tehtäväkseen marssia Gorzizanista Warsovaan Weikselin vartta. Koko vuosi 1703 marssittiin ja taisteltiin, mutta Warsovaan ei päästy. Tehtäväkin muuttui, sillä 22. 2. 1704 tuli käsky hyökätä Krakovaan kuningas Augustin joukkoja vastaan. Augustin

vetäytyessä seurattiin jäljessä. Marssien ja pikku taistelujen sarja johti armeijan 10. 10. 1704 Prahaan, jonne myös kuningas pääjoukkoineen saapui. Vetäytyvän vihollisen jäljessä marssittiin Saksiin, jossa majoituttiin talvileiriin. Rhensköldin armeija jäi sinne koko seuraavaksi vuodeksi varmistamaan läntistä sivustaa. Vasta vuoden 1706 alussa tämä armeija joutui uudelleen taisteluihin saksilaisten aloitettua hyökkäyksen. Torjuntataisteluissa saavutettiin 3. 2. 1706 Fraustadtissa loistava voitto. Saksilaiset menettivät kaatuneina ja haavoittuneina 7000 ja vankeina 8000 miestä. Rhensköldin armeija jäi talvileiriin aluksi Poseniin.

Vuoden 1706 kesällä Kaarle suuntasi marssinsa Saksiin, jonne hän saapui elokuussa. Siellä hän solmi rauhan kuningas Augustin kanssa. Uudenmaan Ratsurykmentin sijoituspaikaksi tuli Neustadt. Taistelut jatkuivat kuitenkin. Lopullisesti rauhansopimus saatiin syntymään syksyllä 1707.

#### c. Taistelut Inkerinmaalla ja Baltiassa v v 1702—1710

Pääjoukkojen taistellessa Puolassa venäläiset hyökkäsivät heti Itämeren maakuntiin, joissa käytiin vaihtelevalla menestyksellä useita taisteluja. Näistä oli huomattavin Hummelhofin taistelu 20. 7. 1702, jolloin 30 000 miehen venäläinen armeija löi Schlippenbachin johtamat 6000 kaarlelaista. Tällöin menetettiin kaatuneina n 3000 miestä. Taisteluun osallistuivat suomalaisista joukoista Turun ja Viipurin Ratsurykmentit ja Pohjanmaan Rykmentti. Suomalais-ruotsalaisten joukkojen varustus oli edelleen erittäin heikko. Kaikilla miehillä ei ollut edes paitoja eikä jalkineita.

Inkerissä menetettiin lokakuussa 1702 Pähkinälinna, jossa antautumisen tapahtuessa oli jäljellä neljä palveluskelpoista miestä. Seuraavana vuonna mentettiin myös Nevanlinna. Näissä taisteluissa oli puolustajina pääasiallisesti suomalaisia joukkoja. Nevanlinnan taistelut 26. 4.—2. 5. 1703 olivat suomalaisille sangen kunniakkaat, sillä siellä torjui eversti Juhana Apollovin n 600 miestä käsittänyt varusväki lukuisia kertoja 20 000 venäläisen hyökkäykset. Yötä päivää jatkuneiden pommitusten ja rynnäkköjen jälkeen täytyi suomalaisten kuitenkin luopua hajalle ammutusta linnostuksesta.

Toukokuussa v. 1703 oli pakko luopua viimeisistä Inkerissä olevista tukikohdista Kapriosta ja Jaamasta, joissa kummassakin oli puolustajia vain 80 miestä. Nevan linja yritettiin saada haltuun v v 1704—09 Suomesta tapahtuneilla useilla hyökkäyksillä, mutta laiminlyöntejä ei saatu enää korjatuksi. Nevan linjan menetyks olikin varsin kohtalokas. Sen vaikutus on tuntunut meidän päiviimme asti.

Virossa venäläiset aloittivat hyökkäyksensä v 1704 vasta keväällä. Sen tuloksena he ylivoimaisilla joukoillaan saivat haltuunsa kuusi viikkoa kestäneen piirityksen jälkeen 14. 7. 1704 Tarton, jota puolustivat mm Tiesenhuseinin suomalaiset kolmikkaat, sekä sen jälkeen 10. 8. Narvan. Narvassa johti puolustusta Horn alaisenaan mm Loden kolmikasrykmentit ja Morathin Turunläänin kaksinnusrykmentti. Narvan piiritys kesti koko kesän. Taisteluissa kaatui noin 2000 kaarlelaista ja saman verran jäi vangiksi. Iivananlinna menetettiin 16. 8. Sitä oli puolustanut everstiluutnantti Stiernstrählen komentama 200 miehen vahvuinen Porin Rykmentin kaksinnuspataljoona. Inkerissä ja Virossa taistelleiden joukkojen tila oli varsin heikko, muonasta ja kaikesta varustuksesta oli ollut kova puute. Mm saappaiden puutuksessa monet olivat joutuneet käärimään jalkojensa suojaksi heiniä tai olkia.

Kuurinmaalla käytiin myös jatkuvasti taisteluja. Siellä oli edellisenä vuonna tullut komentajaksi kenraalimajuri Lewenhaupt, joka pani vauhtia sotatoimiin. Maaliskuussa v 1704 lähetettiin Riian varuskunnasta Porin Rykmentti eversti Stackelbergin johdossa Lewenhauptin pääarmeijaan. Taistelua välttävää vihollista ajettiin turhaan takaa. Näihin aikoihin Lewenhaupt sai käyttöönsä myös Turun Ratsurykmentin ja Uudenmaan kaksinnusratsurykmentin sekä erään Hastfehrin johdossa olleen suomalaisen pataljoonan, jonka rykmenttiä ei tunneta. Heinäkuussa marssittiin Seelburgin kautta Jakobstadtin, jossa vihollinen pakotettiin taisteluun. Vaikka vihollisella oli lähes kolminkertainen ylivoima, saavutettiin loistava voitto. Venäläiset menettivät kaatuneina 2300 miestä. Kaarlelaiset saivat sotasaaliiksi koko vihollisen kuormaston, n 2000 ajoneuvoa, sekä tykistön. Syksyllä vallattiin vielä Birsén, jonka jälkeen asetuttiin Janickin ympäristöön talvileiriin. Sinne saapui tässä vaiheessa vahvennukseksi Schlippenbachin joukoista Viipurin Ratsurykmentti ja kolmikasrakuunoita. Seuraava talvi oli Baltiassa rauhallinen.

V 1705 kohdistui suomalais-ruotsalaisten joukkojen toiminta Inkerin ja Viron suunnalla nykyistä Kronstadtia vastaan, jonne rakennettuja linnoituksia ei pystytty valtaamaan.

V 1705 kesällä hyökkäsivät venäläiset jälleen Kuurinmaalle. Heinäkuun 16. päivänä käytiin Gemauerthofin taistelu, johon osallistui mm Turun, Uudenmaan ja Viipurin Ratsurykmentit, Karjalan kolmikasrakuunat sekä Porin Rykmentti. Tässä taistelussa 6000 kaarlelaista löi 20 000 miestä käsittäneen venäläisen armeijan. Tappiot olivat suuret molemmin puolin. Vihollisia kaatui n 2000 ja haavoittui n 4000. Kaarlelaisten tappiot olivat yhteensä n 1600, joista haavoittuneita n 1000 miestä. Gemauerthofin taistelussa kunnostautui erityisesti Turun Ratsurykmentti, joka torjui ve-

näläisten ensimmäisen rynnäkön. Sen komentaja eversti Gabriel Horn kaatui tällöin.

Vihollinen sai kuitenkin pian lisävoimia, minkä jälkeen Kuurinmaa oli luovutettava ja joukot marssitettava puolustamaan Riian linnoitusta.

V 1706 oli Baltiassa rauhallinen. Nevansuuta yritettiin saada Inkerissä turhaan haltuun.

V 1707 keväällä Lewenhaupt alkoi koota päävoimiaan tulevaa Venäjän retkeä varten Mitauhun, jonne siirtyivät mm Porin ja Pohjanmaan Rykmentit, Wrangelin kolmikkaat sekä osia Viipurin ja Uudenmaan ratsukolmikkaista. Kuurinmaalla oli tällöin myös Turun läänin kolmikasrykmentti, Turun läänin ja Viipurin ratsurykmentit sekä Zögen karjalaiset kolmikasrakuunat, ilmeisesti Riikassa. Kesän kuluessa käytiin Liivinmaalla useita taisteluja, joissa yleensä kaarlelaiset selviytyivät voittajina.

V 1708 lienee Itämeren maakunnissa ollut rauhallista, mutta Pultavan taistelun jälkeen tsaari suuntasi Kuurinmaalle 25 000 miestä tavoitteena Riika. Vuoden 1710 helmikuussa alkoivat venäläiset piirittää Riikaa. Venäläisten saatua keväällä apujoukkoja linnakkeen oli 5. 7. 1710 antauduttava. Riian varuskuntaan kuului 1. 10. 1709 suomalaisia joukkoja seuraavasti

— 1 patl Turun läänin rykmentistä vahv	490
— osia Porin Rykmentistä	„ 129
— 2 patl Viipurin Rykmentistä	„ 440
— 1 patl Uudenmaan Rykmentistä	„ 440
— 2 patl Pohjanmaan Rykmentistä	„ 1072
	<u>Yht 2921</u>

On todennäköistä, ettei ennen piirityksen alkua vahvuuksissa tapahtunut enää olennaisia muutoksia. Koko varuskunnan vahvuus oli lokakuun 1 p:nä 10 414 miestä. Linnoituksen antauduttua joutui sotavankeuteen n 5200 miestä, joista 2200 sairaita. Piiritysvaiheen tappiot olivat olleet siis raskaat. Mm helmikuussa oli kuollut 1800 miestä tarvikevarikon räjähdyksessä. Luku tuntuu tosin liioitellulta.

Takaiskut jatkuivat tämän jälkeen Virossa, jossa Pärnu menetettiin saman vuoden elokuussa ja Tallinna syyskuussa.

Todennäköisesti näissäkin linnoituksissa oli myös jonkin verran suomalaisia. Itämeren maakuntien kohtalo oli tullut sinetöidyksi. N 150 vuotta kestänyt Ruotsi-Suomen valtakausi oli siellä päättynyt Kaarle XII:n virheellisen toiminnan seuraamuksena, ja Venäjä oli saanut lujan jalsijan Itämeren äärellä.



# Palkkapolitiikan vaikutus tuotannon kasvuun

Valtiot tri Timo Helelä

Upseerien  
taloudellisen kasvatuksen  
kurssi pidettiin  
Säästöpankkiopistolla  
10.—12. 9. 1964  
Kurssin monipuolisesta  
ohjelmasta on  
Kylkirauta saanut  
julkaistavaksi oheiset  
valtiot tri Helelän,  
valtiot tri Valvanteen ja  
lähetystöneuvos Kekkosen  
käsittelemät aiheet

Taloudellisen kasvun nopeuttaminen on 1960-luvulla tullut kaikissa maissa talouspolitiikan päätavoitteeksi. Markkinatalousmaissa keskustelun teemana on, miten hintamekanismia olisi täydennettävä talauspoliittisella suunnittelulla. Sosialistimaissa taas kysymys asetetaan: miten taloudellisen suunnittelun jäykkyyttä voitaisiin lieventää markkinavoimien avulla.

Suomessa olemme 1960-luvun alkuvuosina joutuneet pitkän säännöstelyperiodin jälkeen opettelemaan uudelleen kilpailutalouden "pelinsääntöjä". Sopeutuminen kansainväliseen kilpailuun on ollut hidasta. Olemme kuitenkin saavuttaneet satavuotisessa puuhun perustuneessa kasvuprosessissamme vaiheen, jossa pelkkä sopeutuminen ulkoa päin tuleviin impulsseihin ei riitä. Kasvun jatkuvuuden turvaaminen edellyttää nyt aktiivisia toimenpiteitä: yrittäjältä ensi sijassa entistä tehostetumpaa tuotesuunnittelua sekä markkinoimistaitoa ja julkiselta vallalta pitkäjännitteistä, elinkeinoelämää tukevaa talouspolitiikkaa. On tunnustettava tosiasiat, ja pitkäjännitteinen talouspoliittinen suunnittelutyö on saatettava asiallisesti ja organisatorisesti pysyväälle pohjalle. Tilapäiskomiteoilla ei kysymystä enää ratkaista.

Hintatason hidas, mutta jatkuva nousu on pakkottanut Länsi-Euroopassa täydentämään rahaja finanssipolitiikkaa ns. tulopolitiikalla. Pyrkimyksenä on ollut luoda neuvottelukoneisto, jonka avulla tulonjakokysymykset voitaisiin ratkoa siten, että ratkaisujen kokonaistaloudelliset vaikutukset tulisivat otetuiksi huomioon ja että eri tuloryhmien välisestä inflatorisesta kilpajuoksusta vältyttäisiin. Kokemus on kuitenkin osoittanut, ettei mitään yleispätevää ratkaisua ole tarjolla. Jokaisessa maassa on kysymys hoidettava kansalliset erityisolosuhteet huomioon ottaen.

Miten tilanne on Suomessa? Viime vuonna tehty yritys taloudellisten kehitysedellytysten turvaamiseksi osoitti ne monet vaikeudet, joita edelleen on kokonaisvaltaisten ratkaisujen tiellä. Näyttää siltä, että etujärjestöjen on helpompi valita tulonjakotaistelun tie kuin sovitellen saada aikaan järkevä tulopolitiikka. On helpompaa hankkia jäsenille nimellisiä tulojen lisäyksiä kuin selittää kansantalouden moninaisten riippuvuussuhteiden avulla tulopoliittisen kokonaisratkaisun etuja. Seurauksena onkin eturyhmien välillä vallitseva kateuden lietsominen ja muna-kana-muna-tyyppinen väittely syistä ja seurauksista. Herääkin kysymys: Eikö etujärjestöjen olisi korkea aika istua neuvottelupöydän ääreen vakavasti pohtimaan, millainen tulopoliittinen neuvottelukoneisto olisi luotava, jotta kilpailukykyämme heikentävä ja taloudellista kasvua hidasta inflatorinen kehitys ei tulevina vuosina jatkuisi?



Upseerien taloudellisen kasvatuksen kurssi

Eturivissä vasemmalta Säästöpankkiopiston johtaja K Telamaa, maj Pirkola, Säästöpankkiliiton toimitusjohtaja I Levämäki, kenrl Koskimaa, ev Setälä, evl Tervasmäki ja toimjoht Atte Pakkanen

## Talouselämämme päivänkysymyksiä

Valtiot tri Heikki Valvanne

Hallituksen budjettiesitys, eduskunnan koontuminen sekä uusi yritys hallituksen muodostamiseksi ovat kesän rauhallisen kauden jälkeen tuoneet talouspoliittiset kysymykset taas yleisen keskustelun kohteeksi. On tullut aika ei vain vakavasti paneutua näihin kysymyksiin vaan todella koettaa löytää sellaisia konkreettisia keinoja, joilla tähän saakka lykkääntyneet valtiontaloudelliset ja yleiset talouspoliittiset ongelmat saadaan ratkaistuksi.

Taustaksi näille ongelmille on aihetta tarkastella sitä kehitystä, joka on tapahtunut sitten viime vuoden kesän. Lähtökohdaksi sopii ottaa pääjohtaja Wariksen vakauttamisohjelma, jonka hän eri intressiryhmien kanssa neuvotellen laati silloista hallitusta varten. Hänen ehdotuksensa tähtäsi lyhyesti seuraavanlaiseen kokonaisratkaisuun: hintatason vakauttamispohjaksi otetaan elinkustannusindeksin pisteluku 155, minkä jälkeen palkkatasoa korotetaan vain indeksin nousua vastaavasti, virkamiehet luopuvat eräiltä osiin palkkavaatimuksistaan, maataloustulo sidotaan yleisen ansiotason sijasta elinkustannusindeksiin ja valtion kokonaismenot rajoitetaan 4900 milj. markkaan. Pääjohtaja Waris lausui ohjelmaehdotuksensa lopussa mm. seuraavat ajatukset, jotka on syytä palauttaa mieliin: "Kustannustason nousu pysyisi tuottavuuden rajoissa ja hintatason nousu hidastuisi jos syksystä (1964) lähtien ja olisi ensi vuoden (1965) aikana tuskin enempää kuin pari prosenttia. — Mikäli talouspoliittista kokonaisratkaisua nyky-

tilanteessa ei saada aikaan, ilmenevät vaikeudet ensimmäiseksi valtiontaloudessa. — Vaikka talouspolitiikka myöhemmin onnistuttaisiinkin muuttamaan uudelleen taloudellista kasvua tukevaksi, kuluu kokemuksen mukaan pitkä aika ennen kuin pysähdystilasta päästään nousuun.”

On hätkähdyttävää todeta, mitä merkitsi, ettei tätä — tai jotain vastaavaa — kokonaisratkaisua saatu vuosi sitten aikaan. Valtion menot ovat budjetin mukaan ensi vuonna 6180 milj. mk eli 26 % suuremmat kuin viimevuotinen tavoite. Elinkustannusindeksi on tätä nykyä pisteluvussa 170 eli 11 % korkeampi kuin vuosi sitten. Yleinen ansiotaso on vuoden 1963 kolmannesta neljänneksestä noussut kuluvan vuoden toiseen neljännekseen 10,3 %. Kustannustason nousu on heikentänyt teollisuuden kilpailukykyä. Ja vaikka vientituotteiden menekki on kasvanut, kotimaisen kysynnän kasvusta johdunut tuonnin lisääntyminen on tämän vuoden tammi-heinäkuussa aikaansaanut kauppataseessa pyöreästi 500 milj. markan vajauksen. Jo pelkästään näiden toteamusten valossa herää kysymys, miten kalliiksi lopulta tulikaan yksimielisyyden puute viime kesänä ja kuka lopulta voitti tapahtuneesta inflaatiokierroksesta, joka ei vieläkään ole lopussa. Tuskin palkansaajat, koska ansiotason nousu ei ollut suurempi kuin hintojen. Jos vielä otetaan lukuun veronkorotukset, ei palkansaajien reaalin elintaso itse asiassa ehkä noussut edes tuottavuuden kasvun määrällä. Tuskin hyötyivät yrittäjätäkään, koska kustannustason nousu vähensi kilpailukykyä ja lisätty verorasitus voittoja. Valtiontalouden puolella tilanne taas on vielä murhellisempi kuin vuosi sitten. Koko inflaatiokierre oli loppujen lopuksi kaikkien eturyhmien kannalta täysin turha ja johti siihen, että meillä on vain entistä huonommat lähtöasemat talouspoliittisille korjauksille.

Tässä vaiheessa olisi taas kerran — tai vihdoin kerran — otettava oppia saaduista kokemuksista ja suunniteltava tulevaa talouspolitiikkaa harkiten ja pitkäjännitteisesti. Merkit viittaavat siihen, että inflaation vauhti on ensi vuoden puolella heikkenemässä. Olisi syytä kaikin keinoin käyttää tätä hyväksi ja pyrkiä vakauttamaan hintataso jollekin uudelle, realistiseksi katsotulle tasolle. Tämä edellyttää myös sellaisia budjettipoliittisia ratkaisuja, että valtiontaloudesta ei muodostu liikakysyntää synnyttävä tekijä, joka taas murtaa padon. Työehtosopimukset on solmittu ensi vuoden loppuun saakka ja jos hintapolitiikassa onnistutaan, helpottaa tämä luonnollisesti myös tulevia palkanvotteluita. Kaikki tämä pitäisi olla saavutettavissa, jos vastaisessa talouspolitiikassa vain onnistutaan löytämään ja pitämään johdonmukainen, pysyvä linja, joka vastaa niitä edellytyksiä, jotka vakaalle taloudelliselle kasvulle on asetettava.

# HOMELITE

## TODELLINEN UUTUUS



**Se  
kulkee  
puolella  
hinnalla**

4-tahtisen Homelite-perämoottorin poltto- ja voiteluainekustannukset ovat vain puolet siitä mitä vanhalla kaksitahtisella samalla nopeudella. Eikä enää öljynsekoittamisvaivoja.

**Se on 55 hv ja markkinoiden  
ainoa 4-tahtinen**

Homelite on kuin nykyaikainen autonmoottori. Se käynnistyy starttimoottorilla, käy varmasti ja melutta, aivan kuin "sukkasillaan". Laaja potkurivalikoima.

**Tutustukaa — Te pidätte siitä**

Maahantuonti ja huolto:

**KESKO koneosasto**

Myynti: HOMELITE perämoottorimyyjät

# Suomen osuus YK:n rauhanturvaamis- toimenpiteissä

Lähetystöneuvos Taneli Kekkonen

Nykyään jo vakiintumassa olevan kielenkäytön mukaan tarkoitetaan YK:n rauhanturvaamistoiminnalla — "peace keeping operations" — eri jäsenvaltioista koottujen YK:n alaisena toimivien joukkojen käyttämistä ehkäisemään alueellisten tai paikallisten jännitystilojen purkautumista sota-toimiksi tai varmistamaan rauhanomaisten olojen pakkautumista jännitysalueille.

Näin ymmärrettynä ei rauhanturvaamistoiminnan käsite suinkaan peitä kaikkia niitä toimintatapoja, joilla YK pyrkii ensisijaisen tehtävänsä rauhan säilyttämisen täyttämiseen. Mutta on selvää, että juuri YK:n aseistettujen joukkojen toiminta tuo näkyvimmin esille maailmanjärjestön osan rauhan säilyttämiseen tähtäävissä pyrkimyksissä ja saattaa kuten Suezin, Kongon ja Kyproksen toiminta osoittaa YK:n maailman poliittisen huomion keskipisteeksi.

Ennenkuin tarkastellaan Suomen osaa tällaisessa toiminnassa lienee paikallaan tehdä selkoa YK:n rauhanturvaamisoperaatioiden yleisestä luonteesta ja tuoda eräitä keskeisiä näkökohtia rauhanturvaamistoiminnan perusteista ja järjestelyistä.

YK:n rauhanturvaamistoimintaa ei sellaisena kuin se nykyään ymmärretään voida katsoa miksiäkään kansainväliseksi lainkäytöksi tai poliisitöiminnäksi. Se on ennemminkin nähtävä eräänä kansainvälisen politiikan keinona ja välikappaleena yhteiseksi tavoitteeksi tunnustetussa rauhan säilyttämisessä. Aseellisten selkkausten syttyminen ei sinänsä tuo YK:ta paikalle ja YK:n joukkojen käyttäminen on ollut mahdollista vain erillisissä tapauksissa.

Sotilaallisena yksikkönä eivät YK:n rauhanturvaamisjoukot, joiden johto on viimekädessä vastuussa eri valtaryhmiin kuuluvien valtioiden edustajille, jotka koostuvat suvereenisten valtioiden määräysvallassa viime kädessä olevista kansallisista joukko-osastoista ja joiden toimintavaltuudet ja voiman käyttö on tarkkaan rajattu, liene traditionaalisessa mielessä suurikaan voimatekijä. Mutta YK:n rauhanturvaamisjoukkojen tehtävä ei olekaan varsinaisesti sotilaallinen. YK:n toimesta tapahtuvan sovittelun ja rauhoittamisen tukena ne ovat voineet tähänastisen kokemuksen mukaan padota kriisien leviämisen.

Pääministeri U Thant on äskettäin todennut, että YK:n perustamisen jälkeen on järjestön tehtäväksi käsitetty kollektiivisen turvallisuuden takaaminen saanut hiljaa väistyä realistisemmän tavoitteen rauhan ylläpitämisen tieltä. Koko ajatus, että YK voisi käyttää tavanomaisia sotilaallisia keinoja, siis käydä sotaa hyökkäyksen torjumiseksi ja rauhan palauttamiseksi, näyttää pääsihteerin sanojen mukaan nykyoloissa sangen epärealistiselta.

YK:n peruskirjan mukaan turvallisuusneuvosto tosin voi päättää asevoimien käyttämisestä rauhaan kohdistuvan uhan torjumiseksi tai rauhan palauttamiseksi. Peruskirjan tätä koskevan VII

"KUUNTELE..."

He toimivat  
yhdessä  
kaukana  
toisistaan



Jokamiehen radiopuhelin

# Ranger Skandia FB 10

• radiopuhelimien pikkujättiläinen • kauttaaltaan hyvät arvosanat Tekniikan Maailman n:o 13/1962 testeissä • näppärä ja tehokas tilanteissa, joissa tarvitaan nopeaa varmaa yhteydenpitoa • liikkuville miehille mukaan työhön tai vapaa-ajan retkille.

PAINO 450 g, MITAT 155×75×36 mm, 10 TRAN-  
SISTORIA, 1 DIODI, HINTA 294 mk, VERKKOLAITE  
220/12 114 mk.

Toimitamme myös:  
RANGER SKANDIA FB 300 radiopuhelimia,  
WEBSTER 4-11 LA-radiopuhelimia sekä  
lentokone- ja laivaradiopuhelimia.

Maahantuojana

**ID-TRADING OY**

Aleksi 13, Helsinki  
Puh. 10 781



# GM maailman merkkejä

Maailman suurin autojen valmistaja tarjoaa vertaansa hakevan valikoiman kaikkiin ajoihin.

CHEVY II

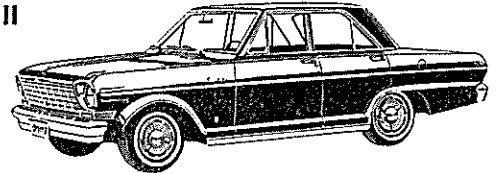

Chevrolet, Pontiac, Acadian, Oldsmobile, Buick, Cadillac pelkkinä niminäkin kertovat kaiken huipuluokan autosuunnittelusta.

OPEL  
KADETT

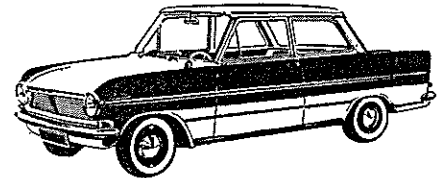

Kautta koko autoilevan maailman tunnetaan käsite Opel-laatu ja sen johtavat edustajat Opel Kadett ja Opel Rekord.

VAUXHALL  
VICTOR



Vauxhall Viva, Vauxhall Victor ja Vauxhall Velox kestävät Suomen teillä, siitä on eräänä takeena täydellinen ruostesuojaus.

BEDFORD KF

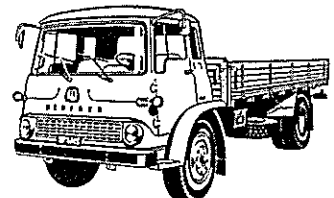

Euroopan suurimman kuorma-autojen valmistajan yli 200 erilaisesta mallista löydätte kuorma-auton jokaiseen käyttöön.



SUOMEN  
GENERAL MOTORS OY



Tasavallan Presidentti tarkastaa ensimmäisen YK-yksikköme ennen sen lähtöä Suezille

luvun säännökset, joissa mm jäsenvaltiot veloitetaan asettamaan erikseen tehtävien sopimusten perusteella asevoimia turvallisuusneuvoston käyttöön, ovat käytännössä jääneet kuitenkin kuolleeksi kirjaimiksi. Peruskirjan VII luvun tarkoittamaa turvallisuusneuvoston alaista sotilaallista koneistoa ei ole koskaan luotu. Turvallisuusneuvoston sotilaallinen esikuntavaliokunta, jonka tehtäväksi peruskirjassa on annettu turvallisuusneuvoston päättämien toimenpiteiden strateginen johto, on tosin olemassa, mutta sen tehtävät ovat pakotakin turvallisuusneuvoston alaisen sotilaallisen sopimusorganisaation puuttuessa jääneet teoreettisiksi ja toiminta näkymättömäksi.

Peruskirjan VII luvun mukaisen sotilaallisen koneiston luominen ja käyttäminen edellyttäisi neuvoston pysyvien jäsenten jatkuvaa yksimielisyyttä, eikä tällaista yksimielisyyttä ole suurvaltojen välillä sodanjälkeisessä maailmassa syntynyt.

YK:n rauhanturvaamistoimintaa ei ole voitu perustaa jäsenvaltioita peruskirjan mukaan sitovalle VII luvun tarkoittamalle järjestelylle, eikä rauhanturvaamisjoukkojen tehtäviksi ole voitu määrätä peruskirjan tarkoittamia sotilaallisia pakotoimenpiteitä rauhan palauttamiseksi tai ylläpitämiseksi.

YK:n valtuudet rauhanturvajoukkojen perustamiseen ja käyttämiseen eivät ole suoraan peruskirjan täsmällisistä määräyksistä johdettavissa. Niiden asettamisen perustaksi voidaan katsoa peruskirjan ensimmäisen artiklan yleinen velvoitus

”ylläpitää kansainvälistä rauhaa ja turvallisuutta ja siinä tarkoituksessa ryhtyä tehokkaisiin yhteisiin toimenpiteisiin rauhaa vaarantavan uhan poistamiseksi ja sen syntymisen ehkäisemiseksi sekä hyökkäystoimien tai muiden rauhanrikkomisten tukahduttamiseksi”. Turvallisuusneuvosto voi peruskirjan VI luvun mukaan suositella jokaisessa riidassa, jonka jatkuminen on omiaan vaarantamaan rauhan ja turvallisuuden ylläpitämistä tarkoituksenmukaisia menettelytapoja ja keinoja. Vuonna 1950 hyväksytyllä nk Uniting for Peace päätöslauselmalla on myös yleiskokoukselle annettu nimenomainen oikeus tehdä suosituksia yhteisiksi toimenpiteiksi rauhan turvaamisen hyväksi.

Peruskirjan nojalla voidaan täten rauhanturvaamisjoukkojen perustamisesta päättää yleiskokouksessa tai turvallisuusneuvostossa, mutta peruskirja ei soveltamatta jääneen VII luvun ulkopuolella mainitse mitään niiden perustamisjärjestyksestä, organisaatiosta tai johdosta.

Koska yleiskokouksen päätökset peruskirjan mukaan ovat vain suosituksia ja turvallisuusneuvosto toimiessaan peruskirjan VI luvun mukaan voi tehdä vain suosituksia, rakentuu rauhanturvaajoukkojen perustaminen ja toiminta jäsenvaltioiden vapaaehtoiseen toimintavalmiuteen YK:n suositusten seuraamisessa.

Rauhanturvaamisjoukkojen perustamisessa ja käytössä ei YK:ssa ole yleistä kaavaa tai vakiintunutta järjestelmää, joka sopisi entisiin ja käynnissä oleviin operaatioihin ja joka sellaisenaan olisi so-

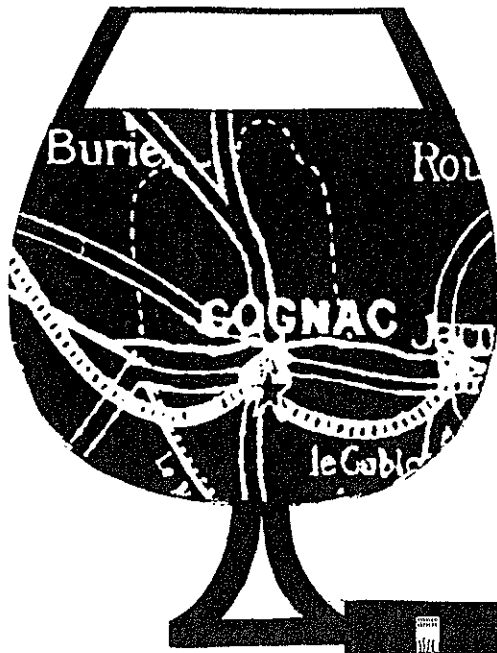

# FRAPIN



## "Karttakonjakki"

Aito COGNAC-maakunnan tuote. "Karttakonjakki", jonka maku, aromi ja vuosikymmenien takaiset perinteet ovat tehneet siitä persoonallisuuden ja tuntijoiden suosikin.

V.S.O.P. 1/1 p. 48,50

\*\*\* 1/1 p. 35,50; 1/2 p. 18,30

# Johnson

Viihtyy vauhdissa

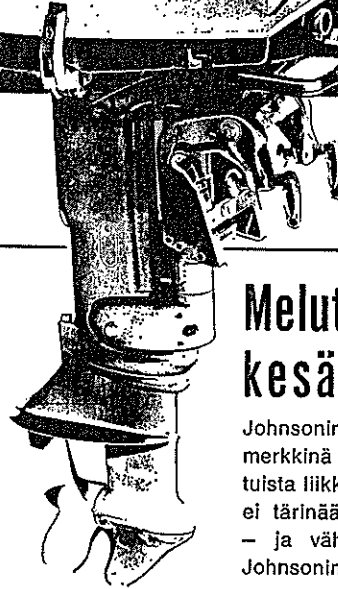
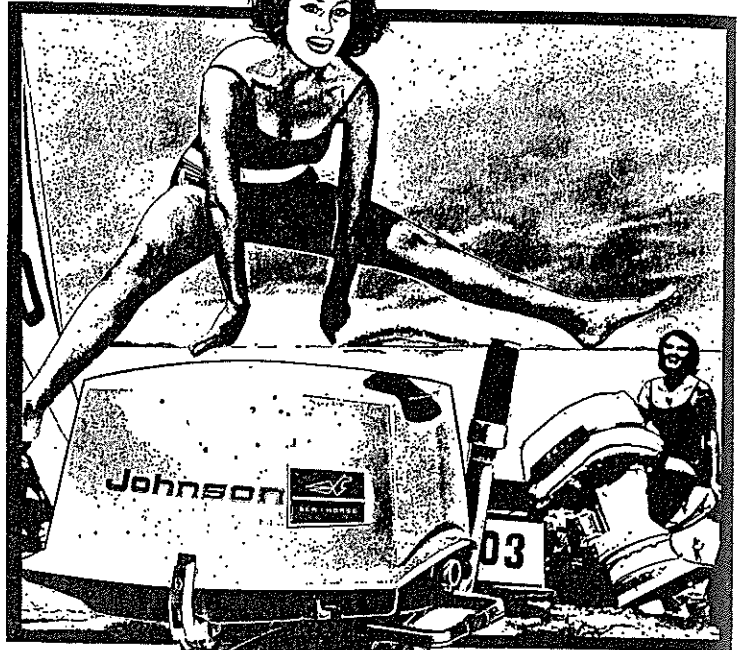

## Meluton Johnson kesän suosikki

Johnsonin täriäntön kehräys on merkkinä mainiosti tasapainoteuista liikkeistä moottorissa. Siksi ei täriäntä, vähemmän kulumista – ja vähemmän melua. Kaikki Johnsonin räjähtävästä voimasta on nopeuden palveluksessa, se viihtyy vauhdissa. Kysykää mitä seuranne pitää nopeasti ohi kiihtävistä maisemista – kun Johnson kiihättää venettänne – kysykää, mutta älkää korottako äännettänne sillä se ei ole tarpeen, kun on Johnson.

18 hv Sea-Horse

Johnson johtaa luotettavuudessa

# NIKOLAJEFF

HELSINKI, MIKONK. 19

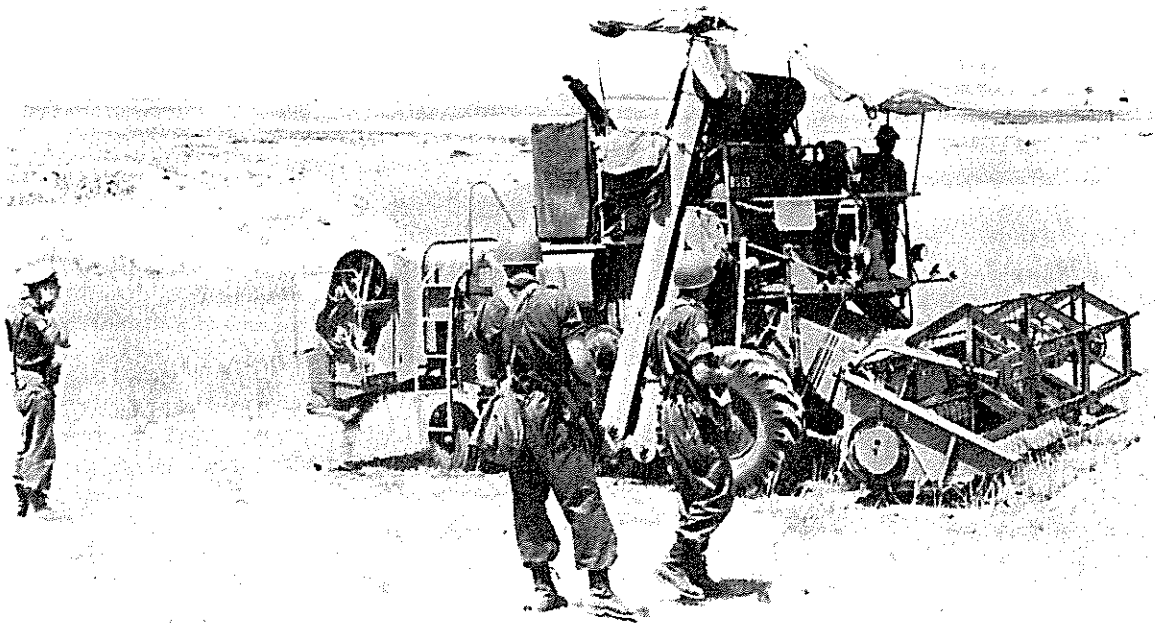

Suomalaiset suojaamassa elonkorjuuta Kyproksella

vellettävissä tuleviin rauhanturvaamistoimenpiteisiin. YK:n joukkojen perustaminen on saanut pragmaattisen kulloinkin vallitsevien olosuhteitten määräämän ja kunkin operaation erityisedellytysten vaatiman luonteen. Sitovien säännösten ja suuntaviivojen puute on tehnyt mahdolliseksi YK:n joukkojen verraten joustavan tilanteeseen mukautuvan käytön, mutta asettanut samalla YK:n laajamittaisten ja hankalien organisaatio-ongelmien eteen ja aiheuttanut varsinkin joukkojen toimivallan ja tehtävien tulkinnanvaraisuuden takia poliittista kitkaa ja jännitystä YK:n omassa piirissä.

YK:n rauhanturvaamistoiminnan käytäntöä ja luonnetta voinee parhaiten valaista huomatuimpien operaatioiden eräillä vaiheilla.

Ensimmäiset varsinaiset kansainväliset joukot luotiin Suezin selkkauksen yhteydessä vuonna 1956. Israelin hyökättyä Egyptiin ja Ranskan ja Englannin yhdyttyä sotatoimiin ei turvallisuusneuvostossa voitu saada aikaan mitään päätöstä sotatoimien keskeyttämiseksi. Asia siirtyi tuolloin yleiskokoukselle, joka ensin kiireellisessä erityisistunnossa kehoitti Ranskaa ja Englantia vetämään joukkonsa aselepolinjan taakse ja välittömästi tämän jälkeen päätti suositella YK:n joukkojen perustamista valvomaan sotatoimien lopettamista Egyptin suostuessa tällaisten joukkojen sijoittamiseen alueelleen. Yleiskokous määräsi tuolloin joukoille komentajan, hyväksyi joukkojen aseman ja

tehtävän määrittelyn pääsihteerin esityksen mukaisesti ja antoi joukkojen kokoonpanon ja vahvuuden määräämisen komentajan ja pääsihteerin tehtäväksi. YK:n joukot ottivat aluksi haltuunsa ne alueet, jolta hyökkääjät vetäytyivät pois ja niiden tehtäväksi jäi sen jälkeen partioida Israelin ja Egyptin välisellä aselepolinjalla. Joukot oli aseistettu vain itsepuolustusta varten ja niiden tehtävänä oli pelkällä läsnäolollaan tehdä mahdolliseksi tilanteen rauhoittuminen alueella.

Kongossa toimivien YK:n joukkojen perustaminen sai alkunsa Kongon hallituksen YK:lle esittämästä pyynnöstä lähettää maahan YK:n joukkoja suojelemaan sitä Belgian väitetyltä hyökkäykseltä. Turvallisuusneuvosto kehoitti Belgiaa vetämään pois joukkonsa alueelta ja antoi nyt pääsihteerille väljästi määritellyn tehtävän toimittaa Kongon hallitukselle tarpeellista sotilaallista apua kunnes maan kansallisten turvallisuusvoimien katsotaan pystyvän täyttämään tehtävänsä. Myöhemmin määriteltiin YK:n joukkojen valtuudet ja tehtävät useissa turvallisuusneuvoston päätöslauselmissa. Tällöin oikeutettiin YK:n joukot myös käyttämään voimakeinoja ulkomaalaisten sotilashenkilöstön pidättämiseksi tai karkoittamiseksi.

Kyproksessa toimivat YK:n joukot asetettiin turvallisuusneuvoston päätöksellä, jossa nimenomaan edellytettiin Kyproksen hallituksen suostuvan joukkojen sijoittamiseen sen alueelle. Joukkojen kokoonpanon ja vahvuuden määrääminen



annettiin pääsihteerin tehtäväksi yhteisymmärryksessä Kyproksen, Kreikan, Turkin ja Ison-Britannian hallituksen kanssa. Niiden tehtäväksi määrättiin toimia taistelujen uudelleen puhkeamisen estämiseksi ja tarpeen mukaan myötävaikuttaa lain ja järjestyksen ylläpitämisen ja normaalien olojen palauttamisen hyväksi. Joukkojen toimikaudeksi määrättiin alussa kolme kuukautta.

Kaikissa näissä operaatioissa on YK:n pääsihteerillä ollut kuten nähdään varsin keskeinen osa. Päätävä elin, on se ollut YK:n yleiskokous tai turvallisuusneuvosto, on esittänyt yleisluontoisen ja periaatteellisen suosituksen, jonka pohjalla pääsihteerin YK:n sihteeristön virkamiesten avustuksella on ollut laadittava joukkojen organisointi ja kokoamissuunnitelma, määriteltävä niiden juriidinen asema, annettava joukoille ohjesääntö ja otettava ensisijainen vastuu niiden toiminnasta. Tässä mielessä oli juuri Suezin operaatiolla ennakkoiva merkitys YK:n rauhanturvaamistoiminnan muodoille ja järjestelyille. Suez-joukkojen toiminnasta saatujen kokemusten pohjalla on YK:n rauhanturvaamistoiminnassa voitu määritellä joukkojen organisaatiota, asemaa ja kokoonpanoa koskevat yleiset puitteet, joiden nojaan myös Suezin jälkeiset operaatiot on voitu suurelta osalta rakentaa. Kysymyksessä ei ole kuten edelläsanotusta on käynyt ilmi mikään YK:n säännöstö, vaan pikemminkin harvoin vedoin piirretty yleismalli YK:n rauhanturvaamisoperaatioita varten.

Turvallisuusneuvostolle antamassaan Suezin operaatiota koskevassa raportissaan hahmotti edesmennyt pääsihteerin Hammarskjöld erittäin perussääntöjä YK:n rauhanturvaamistoiminnalle yleensä. Näitten periaatteiden pohjalla on tapahtunut myös muiden operaatioiden suunnittelu.

Ensimmäisenä edellytyksenä rauhanturvaamistoiminnalle mainitsee Hammarskjöld sen valtion suostumisen, jonka alueelle joukkoja sijoitetaan. Koska YK:n rauhanturvaamistoiminta ei tapahdu pakkokeinojen käytön sallivan edellä mainitun peruskirjan VII luvun nojalla, ei YK kansainvälisen oikeuden ja peruskirjan määräysten mukaan voi asettaa joukkoja ja määrätä niiden toiminnasta ja käytöstä muutoin kuin sen valtion suostumuksella, jonka alueella joukkoja on tarkoitettu käyttäen. Joukkojen toiminnan jatkuvuuden takaaminen vaatii kuitenkin, että niiden toimintaedellytyksiä ei isäntävaltion yksipuolisilla toimenpiteillä voida kumota. YK:n ja Egyptin hallituksen välillä tehtiin tässä tarkoituksessa kaksipuolinen sopimus, jossa YK:n joukkojen ja Egyptin hallituksen väliset suhteet vahvistettiin ja määrättiin joukkojen asema. Tämä sopimus on ollut perustana myös YK:n ja Kongon hallituksen ja YK:n ja Kyproksen hallituksen välillä tehdyille sopimuksille. Sopimuksessa taattiin YK:n joukoille vapaa liikkumisoikeus niiden toiminta-alueella ja määrättiin mm, että kaikissa rikosasioissa on YK:n joukkojen jäsen vain oman kotimaansa tuomiovallan

alainen. YK:n peruskirjasta suoraan johdettavissa on se periaate, että YK:n rauhanturvaamisjoukot eivät saa puuttua asemamaansa sisäisiin kiistoihin. Niitä ei voi käyttää tukena maan sisäisten poliittisten ratkaisujen saavuttamisessa, vaan niiden osan on rajoitettava ulkopuolisen asioihin puuttumisen ehkäisemiseen.

Koska YK:n joukot on koottu jäsenvaltioiden kansallisista joukko-osastoista on myös joukkoja lähettäneitten maiden ja YK:n välillä ollut määriteltävä joukko-osastojen ja YK:n asettaman johdon väliset suhteet. Näistä on määrätty tarkemmin YK:n ja joukkoja lähettäneitten maiden välisissä keskinäisissä sopimuksissa. Periaatteena on ollut, että operaatioiden johto, ohjeiden tulkinta ja operatiivinen määräysvalta kuuluu yksinomaisesti pääsihteerille ja joukkojen komentajalle. Komentajalla ei sen sijaan joukko-osastojen kansallista luonteesta johtuen ole ratkaisuvalltaa joukkojen jäseniä kohtaan, vaan ratkaisuvallta kuuluu yksinomaan joukkojen lähettäneitten maitten omille viranomaisille.

Varsin suuri merkitys YK:n rauhanturvaamisjoukkojen toiminnalle on ollut kysymyksellä niiden kokoonpanosta. Hammarskjöld lähtee edellä mainitussa raportissa siitä, että turvallisuusneuvoston pysyvien jäsenten samoin kuin kulloinkin kyseessä olevaan kriisiin välillisestikin osapuoliksi katsottavien maitten joukko-osastoja ei ole käytettävä YK:n rauhanturvaamisjoukoissa, mutta katsoo, että niiden kokoonpanosta muuten tulisi YK:n asettaman johdon voida määrätä. Käytännössä on kuitenkin rauhanturvaamisjoukkojen kansallinen koostuminen supistunut verraten ahtaan valtioiden piiriin sisään. Paitsi turvallisuusneuvoston pysyviä jäseniä jäävät kokoonpanosuunnittelussa yleensä ulkopuolelle myös sotilaallisten liittoutumien ääriasemissa olevat maat. Entisten ja nykyisten siirtomaavaltioiden joukkojen käyttämiseen suhtauduttaisiin nimenomaan YK:n afroaasialaissa jäsenmaissa varsin kielteisesti ja määrättyissä tilanteissa saattaa jopa joukko-osaston ihonväri vaikuttaa niiden toiminnan edellytyksiin. Nimenomaan Kyproksen kohdalla on joukkojen kokoonpanolla ollut keskeinen merkitys niiden perustamisessa. Jo turvallisuusneuvoston päätöslauselmassa, joka edellä mainittiin oli kokoonpano edellytetty määrättäväksi yhteisymmärryksessä Kyproksen kriisissä osallisina olevien valtioiden kanssa ja asiasta käydyissä neuvotteluissa tuli jopa eri kansallisten joukko-osastojen keskinäisistä vahvuussuhteista eräs YK:n toiminnan hyväksymisen ehdoista. Paitsi edelläesitetyt lähinnä poliittiset näkökohdat supistaa joukkojen valintapiiriä luonnollisesti myös teknilliset kelpoisuusvaatimukset. Pystyäkseen toimimaan osana kansainvälistä joukko-osastoa, on YK:n rauhanturvaamisjoukkoon osallistuvan joukko-osaston oltava teknillisesti riittävästi koulutettu, kurinalaiseen toimintaan harjautunut ja oudoissa olois-

sa ja epätavallisissa tehtävissä toimintaan mukautuva. Toisin sanoen sen on edustettava tietynlaisia sotilaallista kokemusta ja verraten korkeaa koulutustasoa.

Suomen YK:ssa noudattama yleislinja, joka johdonmukaisesti on tähdännyt jäsenyyden asettamien velvollisuuksien täyttämiseen ja järjestön toimintaedellytysten vahvistamiseen, ja Suomen poliittinen asema puolueettomana suurvaltojen välisten ristiriitojen ulkopuolella pysyvänä valtiona ovat ikäänkuin omalla painollaan johtaneet Suomen aktiiviseen omaehtoiseen toimintaan YK:n rauhanturvaamistoiminnan tukemisessa. YK on pyytänyt Suomelta joukkoja Suezin, Kongon ja Kyproksen operaatioita varten. Suomalaiset upseerit ovat YK:n pyynnöstä osallistuneet Libanossa toimineeseen YK:n tarkkailijaryhmään ja YK:n käytettävissä on jatkuvasti ollut kaksi suomalaista upseeria Kashmirin alueelle sijoitetussa YK:n asepotarkkailuryhmässä. YK:n pyynnöt suomalaisten joukkojen ja upseerien järjestön käyttöön asettamisesta todistavat YK:ssa Suomen puolueettomuutta ja rauhantahtoa kohtaan tunnetusta luottamuksesta ja Suomen omien poliittisten etujen mukaista on ollut puolueettomuusasemansa vahvistaminen maailman tietoudessa YK:n rauhanturvaamistoimintaan näkyvästi osallistumalla.

Suomen kannanotto YK:n rauhanturvaamistoimintaan tuli ensimmäisen kerran ajankohtaiseksi kun YK:n pääsihteeri tiedusteli Suomelta olisiko se valmis asettamaan joukkoja Suezin toimintaa varten perustettavaan joukko-osastoon. Suomi vastaasi tiedusteluun myönteisesti ja suomalaisen joukko-osaston perustamisesta annettiin marraskuussa 1956 laki Lähi-Idän valvontajoukoista. Suomalainen joukko-osasto palveli YK:n joukoissa Suezin alueella vuoden ajan, jonka jälkeen se pääsihteerille aikaisemmin tehdyn etukäteisilmoituksen mukaisesti kotiutettiin. Joukkojen kotiuttaminen YK:n toiminnan Suezillä jatkuessa katsottiin tuolloin välttämättömäksi käytännöllisistä syistä. Suez-komppania oli jouduttu kokoamaan kiireisesti ja improvisoiden ja sen suunnittelussa oli alunperin lähdetty pituudeltaan rajoitetusta toiminta-ajasta. Pitkäjänniteistä valmistelutyötä vailla ei vapaaehtoisjoukon jatkuva toiminta YK:n palveluksessa käynyt tuolloin mahdolliseksi.

Kun YK:n operaatio Kongossa alkoi 1960 pyysi YK Suomea osallistumaan siihen täysin varustetulla itsenäisellä autokompanialla. Pyyntö jouduttiin tuolloin kuitenkin torjumaan, koska osoitautui vaikeaksi saada kootuksi riittävä määrä tarkoitukseen soveltuvaa vapaaehtoista henkilöstöä. Vaikka Suomi juuri Kongon tapauksessa ei voinut puhtaasti käytännöllisistä syistä asettaa joukkoja YK:n käyttöön tuotiin periaatteellinen kantamme ilmi Kongon taloudellista ja sotilaallista avustamista varten perustettuun rahastoon suoritetuilla avustuksilla ja YK:n rauhanturvaamisope-

raatioiden jatkumisen varmistamiseksi liikkeelle lasketun obligaatiolainan merkitsemisellä ensimmäisenä YK:n jäsenvaltioista. Kun turvallisuusneuvosto oli hyväksynyt Kyprokseen lähetettäviä joukkoja koskevan päätöslauselman esitettiin pyyntö Suomen osallistumisesta välittömästi. Suomen hallitus ilmoitti alustavasti pääsihteerille, että se tulisi suorittamaan kiireellisen tutkimuksen kauanko pataljoonan kokoaminen vapaaehtoisista kestäisi. Pääsihteerin annettua tämän jälkeen selvityksen joukkojen tehtävistä ja suunnittelusta kokoonpanosta päätti hallitus suostua pyyntöön. Selostaessaan asiaa eduskunalle ulkoasiainministeri Hallama esitti hallituksen kannanoton perusteina mm., että Suomi on YK-politiikassaan johdonmukaisesti antanut tukensa YK:n toiminnalle rauhan ja turvallisuuden hyväksi ja että Suomelle esitetty pyyntö antaa joukkoja YK:n käyttöön on katsottava arvovaltaiseksi kansainväliseksi luottamuksen ja tunnustuksen osoitukseksi Suomen noudattamaa puolueettomuuspolitiikkaa kohtaan.

Suomi oli Kongon ja osittain Suezin toiminnassa joutunut tilanteeseen, jossa sen oli käytännöllisten mahdollisuuksien puuttuessa kieltäytyttävä aktiivisesta osallistumisesta YK:n rauhanturvaamistoimintaan, vaikka tällainen osallistuminen olisikin voitu katsoa ulkopoliittisesti perustelluksi. Tässä mielessä otettiin YK:n piirissä vapaamuotoisesti kaavailut suunnitelmat kansallisella pohjalla itsenäisesti muodostettavista pysyvistä valmiusjoukoista myös Suomessa harkittavaksi. Hallitus teki jo joulukuussa 1963 periaatepäätöksen jalkaväkipataljoonaa vastaavan valmiusjoukko-osaston muodostamisesta, joka voidaan asettaa YK:n käyttöön siinä tapauksessa, että YK tulisi esittämään Suomen hallitukselle tätä koskevan pyynnön ja hallitus päättäisi pyyntöön suostua. Valmiusjoukkoja koskeva laki hyväksyttiin eduskunnassa viime toukokuussa. Lain mukaan kootaan valmiusjoukko-osasto vapaaehtoisista vakinaisessa palveluksessa olevista upseereista ja aliupseereista sekä reservin päällystöstä ja miehistöstä. Sen jäsenet, jotka luonnollisesti jäävät normaalitehtäviinsä, saavat lyhyen alkukoulutuksen ja sitoutuvat määrääjäksi olemaan valmiit astumaan palvelukseen siinä tapauksessa, että joukko-osasto päätetään kutsua koolle.

Valmiusjoukko-osaston perustaminen ei itse asiassa merkitse muutosta tai edes uutta vaihetta Suomen suhtautumisessa YK:n rauhanturvaamistoimintaan. Sen yksinomaisena tarkoituksena on varautua siihen, että hallitus voisi, jos se katsoo Suomen ulkopoliittikan mukaiseksi, osallistua pyydettyessä joukko-osaston käyttöön asettamisella YK:n rauhanturvaamistoimintaan. Lailla ei tietenkään aseteta mitään velvoitusta joukkojen asettamisesta YK:n käyttöön, mutta sen avulla voidaan turvata käytännölliset edellytykset rauhanturvaamistoimintaan osallistumiselle, milloin se katsotaan tarpeenvaativaksi.

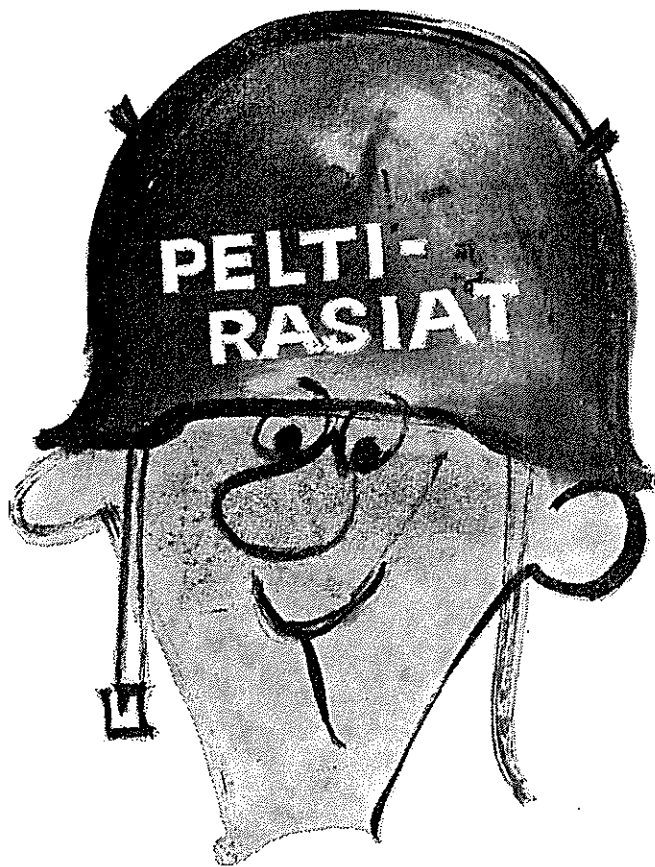

Upseeri ymmärtää peltirasian edut: helppo kuljettaa, kestää kovatkin kolhaisut, sisältää vain hyviä tuotteita... Peltirasia on todella mainio asia.

**Oy G.W. SOHLBERG Ab**

## Valinta voi muuten olla vaikea, mutta C.A.V.-diesellaitteet pitää olla...

Uutta kalustoa hankittaessa on C.A.V.-dieselvarusteiden valinta jo merkinä onnistuneesta lopputuloksesta. C.A.V.-merkki on takeena lujasta, luotettavasta laadusta, johon on totuttu luottamaan niin meillä kuin kaikkialla maailmassa.

Valitsettehan viisaasti — C.A.V.-varusteet!



— merkki johon voi luottaa

Päädustaja:

**Oy Elektro-Diesel Ab**

Helsinki, Lönnrotinkatu 45

# Suomalaispataljoona Kyproksella

Majuri Pekka Rautakoura

Nicosia 22. 8. 64

Vaikka  
Kyproksen kriisistä  
ja YKSP:n toiminnasta  
on kirjoitettu  
runsaasti  
julkisen sanan polstoilla,  
ja vaikka Kyproksen kriisin  
selviämisestä ei  
monista,  
meille suomalaisille  
kohtalokkaistakin  
sovitteluyrityksistä  
huolimatta näy  
merkkejä,  
on Kylkirautaa  
pyytänyt  
majuri Rautakouralta  
oheisen kirjoituksen.  
Tämän kirjoituksen  
tarkoituksena on  
valottaa läheltä  
niitä puitteita,  
joissa suomalaiset  
sotilaat  
ja suomalaiset upseerit  
jouluvat  
rauhan turvaamistehtävissään  
toimimaan.

Ns Kyproksen ongelman syntyvaiheet ovat varmaankin kaikille pääpiirteittäin selvät. Kertauksen vuoksi lienee kuitenkin paikallaan palauttaa mieleen sen päätekijät.

Vuonna 1959 Englanti, Kreikka ja Turkki solmivat Zürichissä sopimuksen, jonka mukaan Kypros sai itsenäisyyden. Sopimusvaltiot takasivat saaren itsenäisyyden. Englanti sai lisäksi kaksi sotilaallista tukikohtaa saarella. Kreikka sai oikeuden pitää saarella 950 sotilasta ja Turkki 650 sotilasta käsittävän varuskunnan.

Samoihin aikoihin vahvistettiin valtakunnalle perustuslaki, joka mm soi vähemmistönä olevan turkkilaisen väestön johtajalle, maan varapresidentille, veto-oikeuden erinäisissä kysymyksissä. Julkisissa viroissa suhdeluku oli 7:3 kreikkalaisten ja turkkilaisten välillä. Mainittakoon, että turkkilainen väestön osa muodostaa runsaan 18 % koko maan väkiluvusta. Kreikkalaiset taas ovat valtavana enemmistönä lähes 80 prosentillaan.

Nykyiset levottomuudet saivat alkunsa vuosien 1962—63 vaihteessa, jolloin päättyi eräiden kunnallislakien voimassaoloaika. Nämä lait määräsivät kaupunkien jakamisen Kyproksen kreikkalaisiin ja Kyproksen turkkilaisiin itsehallinnollisiin kuntiin. Parlamentti kieltäytyi äänestämästä voimassaoloajan pidentämisestä ja turkkilaisten pormestarit vuorostaan kieltäytyivät hyväksymästä erillisten kuntien lakkauttamista.

Tästä alkoi erinäisten lakien muuttamisen ja muutosten mitätöimisen kilpajuoksu.

Makarios hyväksyi, Kutschuk mitätöi ja päin vastoin.

Kesäkuussa kreikkalaiset ehdottivat pyöreän pöydän konferenssia perustuslain muuttamiseksi ja heinäkuussa presidentti Makarios selitti, että eräät Zürichin sopimuksen "negatiiviset piirteet" olisi eliminoitava. Joulukuun 10 päivänä presidentti Makarios esitti kuuluisan 13 kohtaa käsittävän ehdotuksensa perustuslain muuttamiseksi. Turkkilainen väestönosa ei esitystä hyväksynyt ja tunteet puhkesivat valloilleen joulukuun 21. päivänä tämän tarinan kirjoittamispaikasta noin 300 m:n päässä. Tulipalo, jota vieläkin ei ole saatu sammumaan, oli syttynyt.

Lähes kolmen kuukauden ajan kestivät tultiistelut verisinä eri puolilla saarta. Varsinkin Nicosian kaupungissa tapahtui kiivaita yhteenottoja ja tehtiin pöyristyttäviä veritekoja. Se alue, josta YKSP 1 on tällä hetkellä vastuussa, oli kaiketi verisin paikka koko Kyyproksella.

Turvallisuusneuvostohan sitten hyväksyi 4. 3. 64 päätöslauselman rauhanturvajoukkojen lähettämistä Kyprokselle. Suomi sai myös pyynnön pääsihteeriltä; ja täällä sitä nyt sitten ollaan.

YK-joukkojen tehtävä voidaan kiteyttää ehkä yksinkertaisimmin seuraavaan: YK-joukot edistävät ja ylläpitävät rauhaa saarella, estävät

**suomalaisten  
kotien suoja**

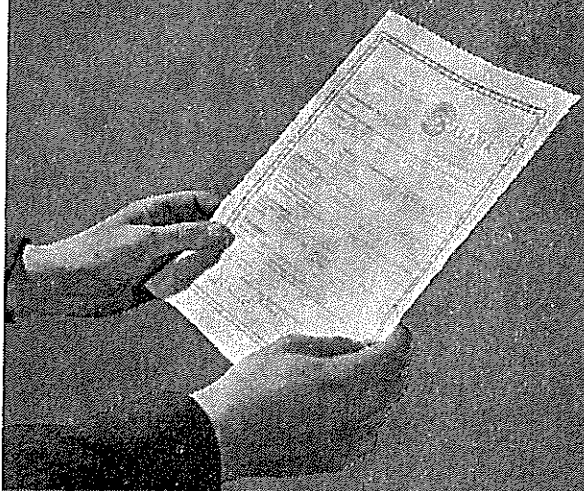

KESKINÄINEN HENKIVAKUUTUSYHTIÖ

**SALAMA**

VAKAVARAINEN SUOMALAINEN SUURYHTIÖ



Turvallisuuden lisäämiseksi maalla ja merellä

## SCOTCHLITE - heijastava kalvo

Valmistamme maa- ja meriliikennettä varten alumiini-levystä heijastavalla kalvolla päällystettyjä merkkejä ja kilpiä.

### MERILIIKENNE:

Reimarimerkit

Merkkejä:

- Poijuihin
- Veneisiin
- Lauttoihin
- Pelastusrenkaisiin
- Pelastusliiveihin
- Laitureihin
- Linjatauluihin
- Aluksien konehuoneisiin ja kannelle putkistojen y.m. merkitsemiseen

**suomalaista öljynjalostusta**

Neste Oy:n öljynjalostamo tuottaa nestekaasua, bensiiniä, moottoripetrolia, kaasöljyjä, polttoöljyjä, bitumia, tieöljyjä.

  
**NESTE OY**

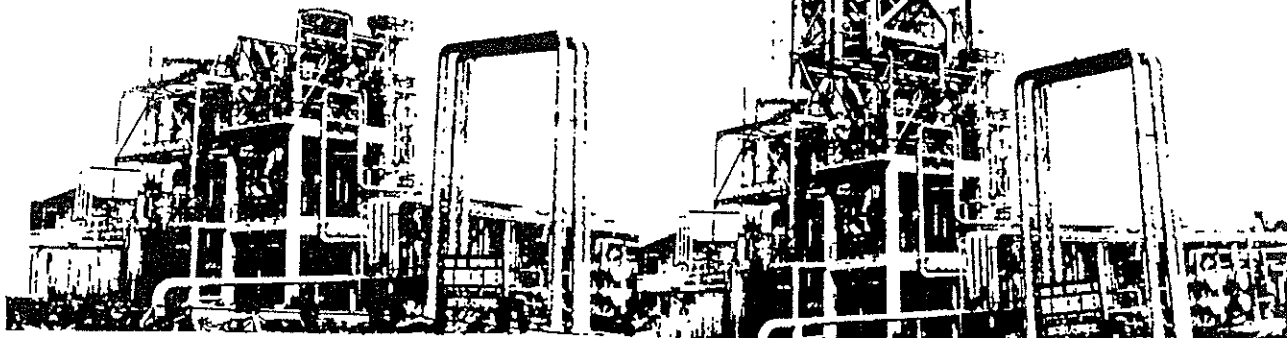

PÄÄKONTTORI: KAIVOKATU 10 A HELSINKI — ÖLJYNJALOSTAMO: NAANTALI

(mahdollisuuksiensa mukaan) aseelliset yhteenotot ja edesauttavat rauhallisen elämän palautumista.

Luettuna tehtävä vaikuttaa kovin yksinkertaiselta, mutta valtuuksien selvennyksen puutteessa, toteutus muodostuu useinkin hyvin vaikeaksi.

#### *Suomen Pataljoonan kokoonpano ja tehtävä*

Edellisessä Kylkiraudan numerossa käsiteltiin jo pataljoonan perustamista koskevia kysymyksiä. YKSP 1 muodostuu esikunnasta, esikuntakomppaniasta, viidestä jääkärikomppaniasta ja huoltokomppaniasta. Kokonaisvahvuus on tuhannen miehen paikkeilla. Pataljoonan komentajana toimii eversti Uolevi Kettinen ja pataljoonapuheerina everstiluutnantti Erkki Kaira. Pataljoona on Nicosia Zonen esikunnan alainen. Komentajana on kanadalainen prikaatinkenraali Tedlie.

Pataljoonan vastuualueeseen kuuluu Nicosian kaupungin pohjoisosa sekä kaupungin pohjoispuolella olevat kylät aina Kyrenian vuoristoon saakka sekä kaupungin itäosa ja itäpuolella olevat kylät aivan Famagustan läänin rajalle saakka. Pataljoonan tehtävät voitaisiin ehkä asettaa luettelon muotoon seuraavasti:

- "Vihreän linjan" valvonta vastuualueellaan,
- sadonkorjuun suojaaminen,
- Kyproksen poliisitoiminnan valvonta yhdessä YK:n siviilipoliisin kanssa,
- suojelualueiden asettaminen osapuolten käyttöön tarvittaessa,
- vastuualueensa kaukoalueiden partiointi sekä
- siviiliväestön suojaaminen tarkemmin yksilöitävällä tavalla ja
- omaisuuden suojaaminen.

Yleisenä tehtävänä on luonnollisestikin ylempänä mainittu YK-joukkojen yleinen tehtävä.

#### *Tehtävän suoritustapa*

Pataljoonalle annetun tehtävän näkyvimpänä osana on ns "vihreän linjan" valvonta. Mainittu linjahan on demarkaatiolinja kreikkalaiskyproottien ja turkkilaiskyproottien välillä. Nimensä linja sai alkuaan kenraali Youngin piirtäessä linjan kartaan vihreällä värikynällä.

Suomalaispataljoona on ryhmittynyt vastuualueelleen valvontaryhmitseksi. Tämä merkitsee sitä, että YK:n joukkojen pesäkkeet ovat yleensä "vihreällä linjalla" riitelevien osapuolten välissä. Ryhmityksen tarkoituksena on jo pelkällä olemassaololla estää osapuolten väliset taistelut. Lisäksi tehtävään sisältyy, tarvittaessa vaikkapa tuliaseita käyttäen estää aseistettujen osapuolten linjan ylittäminen. Useissa paikoissa on YK-joukkojen ryhmitys sellaisenaan taiste-

luun kelpaamaton, mutta olemassaolo onkin tärkeintä. Kun osapuolten pesäkkeiden välissä on usein vain 30—40 metriä, on välissä olemissella omat vaaramomenttinsakin, varsinkin kun paikalliset taistelijat eivät ole mitään valioluokan asekesittelijöitä.

Varustelukilpailun ehkäiseminen osapuolten välillä muodostaa varsin tärkeän osan tehtävän suorituksesta. Mainittu toiminta viekin melkoisen osan komppanianpäällikön ajasta.

Touko-kesäkuussa muodosti viljankorjuun suojaaminen tärkeän osan pataljoonan toiminnasta. Paikalle pystytettiin YK:n lippu ja YK:n joukot asettivat vartiopaikkoja viljankorjaajien suojaksi. Peltojen reunamilla saattoi nimittäin olla molempien puolien pesäkkeitä. Yleensä kaikki kävi rauhallisesti, mutta joskus sattui joku "vanhingonlaukaus" sujahtamaan pään yli. Tänä aikana kehittyi joukoille kaksi englannin kielen lajia; "harvesting english" ja "accident english". (Myöhemmin ovat kehittyneet "incident english" ja "party english".)

Kyproksen poliisi on asettanut Nicosian tuloiteiden varsiin tiesulkuja, joissa tutkitaan kaikki turkkilaiskyproottien ajoneuvot hyvin tarkoin. Liikkuminen saarella rahanomaisessa tarkoituksessa on tähän saakka ollut täysin mahdollista molemmille osapuolille. Jotta mitään epäasiallisuutta tarkastuksissa ei ilmenisi, on YK asettanut siviilipoliisinsa valvomaan tiesulkujen toimintaa. Suomen pataljoonan alueella toimivat itävaltalaiset poliisit. He ovat kuitenkin paikalla vain valoisien ajan. Muuna aikana YK:n sotilaat suorittavat samaa tehtävää.

Esimerkkinä mainittakoon tarkastuksen tarkkuudesta, että joskus 200 appelsiinilaatikkoa käsittevästä autokuormasta avataan jokainen laatikko auki ja kääritään jokainen appelsiini ulos paperistaan. Etsitään kuulemma aseita ja varmistaudutaan siitä, että appelsiini todella on appelsiini eikä esimerkiksi munakäsikranaatti! Kun appelsiinikuormia satoaikana saattoi olla kymmentakin peräkkäin ja tutkimusta suorittavia poliiseja vain neljä, vierähti tutkimuksessa toinenkin tovi. Kuumuus kuitenkin sai hyvin pian aikaan tutkimustarkkuuden "väljähtymisen".

Suomalaispataljoonan tehtävistä varsin tärkeänä on pidettävä myös erilaisia saattotehtäviä osapuolten alueilla. Joku haluaa muuttaa tavaransa pois "vihollisen" alueelta, joku viemärinkorjausauto on saatettava korjaamaan rikkoutuneita putkia "vihreän linjan" toiselle puolelle jne. Lisäksi valvotaan lentokentällä Turkista saapuvien koneiden aikana, ettei kidnappauksia pääse tapahtumaan, saatetaan turkkilaisen kansanosan ihmisiä lentokentälle, joka on kreikkalaisten hallussa jne. Kertaakaan ei ole sattunut, että suomalaisten käsistä olisi ketään kidnapattu. Sellaista on kuitenkin tapahtunut mm englantilaisten keskeltä.

Paitsi Nicosiassa tai sen välittömässä läheisyydessä tapahtuvaa toimintaa, kuuluu 3. JK:n alueeseen Mandres Hamidin kylä pakolaisleirineen. Lisäksi on pataljoonan vastuulla Nicosia Zonen esikunnan käskemät partiointialueet C, D ja E. Nämä alueet käsittävät mm Kythrean kylän ja useita muita kyliä aina Famagustan ja Larnacan läänien rajalle asti, mistä alkaa irlantilaisien vastuualue. Partiointia suorittaa pääasiassa tiedustelujoukkue panssariautoineen. Tämän toiminnan tarkoituksena on todeta mahdolliset joukkojen siirrot tai keskitykset.

Siviiliväestön suojaaminen on eräs YK:n joukoille kuuluvia tehtäviä. Paitsi yllä mainittua Mandres Hamidin pakolaisleiriä on 3. JK:n alueelle palannut turkkilaisväestöä vuorilta koteihinsa. He asuvat nyt Nicosian esikaupunki-alueella Omerphitassa kreikkalaisväestön keskuudessa, luottaen suomalaisten kykyyn suojella heitä. 1. JK:n alueella on eräs kreikkalainen apteekki, joka toimii samalla klinikkana odottaville äideille. Tämä apteekki on "vihreän linjan" turkkilaisten puolella ja 1. JK huolehtii sen turvallisuudesta.

Suuri osa kanssakäymisestä osapuolten kanssa tapahtuu komppanianpäällikkö tasolla. Päivä täyttyy neuvotteluista riitapuolten johtajien kanssa. Molempien näkökannat on pyrittävä ottamaan huomioon ja joka tilanteessa on korostettava yhteistoiminnan välttämättömyyttä rauhan ja normaalien olojen palauttamiseksi.

#### *Totuus naamion alla*

Usein on maailman lehdistössä syytetty YK:n joukkoja aikaansaamattomuudesta. Tosiasiana kuitenkin pysyy se, että ilman YK:n joukkoja, sota riehuisi valloillaan tällä pienellä, Kymen läänin kokoisella saarella.

Yllä kuvailemani tehtävät ovat varsin selvät ja asialliset. Pinnallisesti ajatellen luulisi niiden suorittamisen olevan helppo tehtävä. Seuraavassa yritän kuvailla, mikä tai mitkä seikat saavat tehtävän suorituksen tuntumaan joskus jopa mahdottomalta.

Aikaisemmin on mainittu eräänä tehtävänä tulasemavarustelujen ehkäiseminen. Kuitenkin hillitön kilpavarustelu on jatkuvasti käynnissä. Tapahtumien kulku on yleensä jokseenkin samanlainen. Joko oma vartiopaikka tai vastapuolen johto ilmoittaa linnoittautumisen olevan käynnissä siellä ja siellä. Komppanian päällikkö tai päivystävä upseeri ajaa paikalle. Kovalla tohinalla rakennetaan hiekkasäkeistä uutta pesäkettä. Tai kaivetaan, mikä taktillisesti ajatellen olisi järkevämpää, mutta tällä harvinaista. Hiekkasäkit kun näkyvät paremmin vastapuolelle ja ärsyttävät enemmän! Kun YK tulee rakennuspaikalle työ yleensä keskeytetään, ainakin hetkeksi. Johtaja kutsutaan paikalle ja valtava selitysten tulva pesäkkeen välttämättömyydestä alkaa. Tekosyyt ovat usein mitä villeimpiä ja johdonmukaisesti, joka kerta päädytään peruskysy-

mykseen: "Kuka aloitti nämä räihinät joulukuussa"? Silloin tapettiin niin ja niin monta lasta ja naista kylpyammeisiin ja vanhuksia puutarhoihin ja paikallisen johtajan moraalinen velvollisuus naisten, lasten ja vanhusten suojelejana on rakentaa juuri tämä pesäke veritekojen estämiseksi! Kun YK edustajansa, komppanian päällikön, kautta yrittää huomauttaa tehdystä sopimuksesta, syytetään ensin vastapuolta kuinka se maaliskuussa teki pesäkkeen sinne toisen tänne. Sitten kerrotaan kuinka Xeroksesa eräs 67,5-vuotias vanhus ammuttiin paime-nessa ollessaan toukokuun alkupäivinä. Moisten pöyristyttävien verilöylyjen estämiseksi juuri tämä pesäke on ehdottomasti rakennettava, tällä siunaamalla hetkellä. Asiallinen huomautus siitä, että olemme Nicosiassa ja nyt on elokuu, palauttaa asiat valtavan sanatulvan saattamana jälleen siihen, kuka aloitti joulukuussa. Tai kerrotaan ääni vihasta vapisten, kuinka nuo "pelkuri äpäret" tässä eräänäkin yönä tappoivat 11.000 viatonta ihmistä! YK kysyy sitten vaatimattomasti, että milloin ja missä, jolloin hämästyneenä ihmetellään YK:n tietämättömyyttä. Sehän tapahtui runsas sata vuotta sitten, vuonna 1821! Ja kyseenä olevasta pesäkkeestä etäännytään sitten vuolassanaisesti aina aikaan ennen Kristuksen syntymää ja muistutetaan mieleen tämän kansan urhea historia. Sillä välin kun näitä asiallisia jo logiikalla sävytettyjä neuvotteluja käydään, on vastapuoli kyllästynyt toimittomuuteen ja alkaa puolestaan rakentaa mahdollisimman näkyvälle paikalle uutta pesäkettä. Tapaus havaitaan tietysti heti ja hirmuinen syyttelyiden tulva alkaa jälleen: "Näettekö, aina he aloittavat!" Kokonaan on unohdettu se mistä lähdettiin liikkeelle. YK siirtyy sitten toiselle puolelle ja aloittaa "neuvottelut", joiden kulku on toisinto edellisestä. Ehkä kolmen, neljän tunnin väittelyjen jälkeen saadaan sitten aikaan sovitteluratkaisu. YK siirtyy "vihreälle linjalle" ja antaa merkin esimerkiksi lyömällä kätensä yhteen. Uudet pesäkkeet puretaan samanaikaisesti molemmin puolin. Suuren ystävällisyyden vallitessa tarjotaan sitten YK:lle toisella puolella Coca-Calaa ja toisella puolella Bel-Colaa. Rauha on jälleen palannut "vihreälle linjalle". Tulee joskus mieleen kysymys: "Miksi ei kukaan opettanut tätä Kadettikoulussa?"

Aikaisemmin jo mainitsin, että ennen Suomen pataljoonan tuloa tämä oli Kyproksen rauhattomin alue. Viikko tulomme jälkeen alue oli Kyproksen rauhallisim ja on sitä edelleenkin. Heinä-elokuun vaihteessa sattuneiden ankarien yhteenottojen aikana oli Nicosiassa myös hyvin levotonta. Joka ilta alkoi "Nicosia show", kuten sitä kutsuttiin. Hillitöntä ammuskelua jatkui iltaisin parin tunnin ajan. YKSP 1:n alueella rekisteröitiin noin iltoina vain muutama vahingonlaukaus. Suomen pataljoonan alueella oli muuten aivan hiljaista. Mistä lie johtunut?

Täysin rauhallista ei kuitenkaan ole ollut.



"Vihreätä linjaa" Nicosiassa suomalaispataljoonan alueella

Kun varsinaista laukausten vaihtoa ja ammuskelua ei ole ollut, on ilmennyt jotakin muuta. Esitys alkaa tavallisesti kovaaäänisillä huudoilla yli "vihreän linjan". Sen jälkeen jompikumpi heittää kiven. Villi kivisota on kohta täydessä vauhdissa. Leikkiin yhtyvät pian myös ilmakiiväarit! YK rientää jälleen paikalle. Kiihkeässä naisessa keskustelussa käy ilmi, että "nuo pelkuri äpärät" haukkuvat pesäkkeessä olevien miesten sisaria ja äitejä portoiksi. Etelämainen veri kiehahtaa ja kivisota on valmis. Tämän kirjoittajan komppanian alueella on asetettu kaksi vartiopaikkaa pelkästään kivisodan ehkäisemiseksi. Minkäänlaiset järkisyihin vetoamiset eivät auta. "Miksi he sitten aloittivat?", on selityksenä aina aitoon Virtaset ja Lahtiset-malliin.

Voidaan tietysti kysyä, miksi YK ei ota kerta kaikkiaan tiukasti ohjia käsiinsä. Tuloksena olisi sota YK:ta vastaan. Suomen pataljoona on kylläkin jo kuuluisa tiukoista otteistaan, mutta tuloksena on ollut usein kirpeitä tilanteita. Tämänkin kirjoittaja on uhattu jo viisi kertaa tappaa. Välimeren alueen temperamentti kiehuu kuumana. Viidennellä kerralla oli varmistamaton pistooli jo painettu vatsaan ja asiaomainen johtaja kiskoi hampaillaan käsikraatin varmistussokkaa irti huutaen vimmoissaan: "I kill you!" Tappamatta se kuitenkin vielä jäi. Kysymys oli muutaman pesäkkeen voimalla hajoittamisesta. Kuitenkin meteli oli sellainen kuin olisi koti viety.

Jatkuvan voimankäytön vaatijoille voitaisiin maalailta vastaava tilanne Suomeen. Jos esi-

merkiksi meillä vasemmalla kyljellä nukkuvien ja oikealla kyljellä nukkuvien ristiriidat kehittyisivät avoimiksi selkkauksiksi ja YK kutsutaisiin apuun. Käsi sydämelle, montako kertaa päivässä sanokaamme tumma YK:n sotilas Ghanaanasta saisi astua suomalaisen miehen varpaille tai hypätä nenälle? Luulisinpa "helahoidosta" käytettävän hyvin äkkiä molempia teriä! Tilanne on aivan sama täällä. Me olemme auttamassa ja ylläpitämässä rauhaa, emmekä kylvämässä vihaa. Tehtävämme on luoda sovittelulle otollinen ilmapiiri. Sen vuoksi on jaksettava päivästä päivään neuvotella, kuunnella määrättömät määrät paksuja valheita ja niellä loputtomiin propagandaa.

Kirjoissa sanotaan, että etelämainen temperamentti kuohuu nopeasti, mutta missään kirjoissa ei sanota kuinka nopeasti! Kenenkään on mahdoton auttaa ihmistä, joka ei halua tulla autetuksi.

#### *Kadettiupseerit Kyproksella*

Suurin osa pataljoonan yli kuudestakymmenestä upseerivakanssista on täytetty reservin upseereilla. Ylemmät vakanssit ovat kuitenkin kaadereitten käsissä.

Komentajana on, kuten mainittu eversti Uolevi Kettinen ja pataljoonapupseerina everstiluutnantti Erkki Kaira, jonka hahmo tunnetaan jo kaikkialla. Edelleen huoltopäällikkönä ja operatiivisen toimiston päällikkönä on ammattiupseeri. Jälkimmäistä virkaa hoitaa tosin evp-upseeri, nimittäin majuri Tauno Kuosa. Esikun-



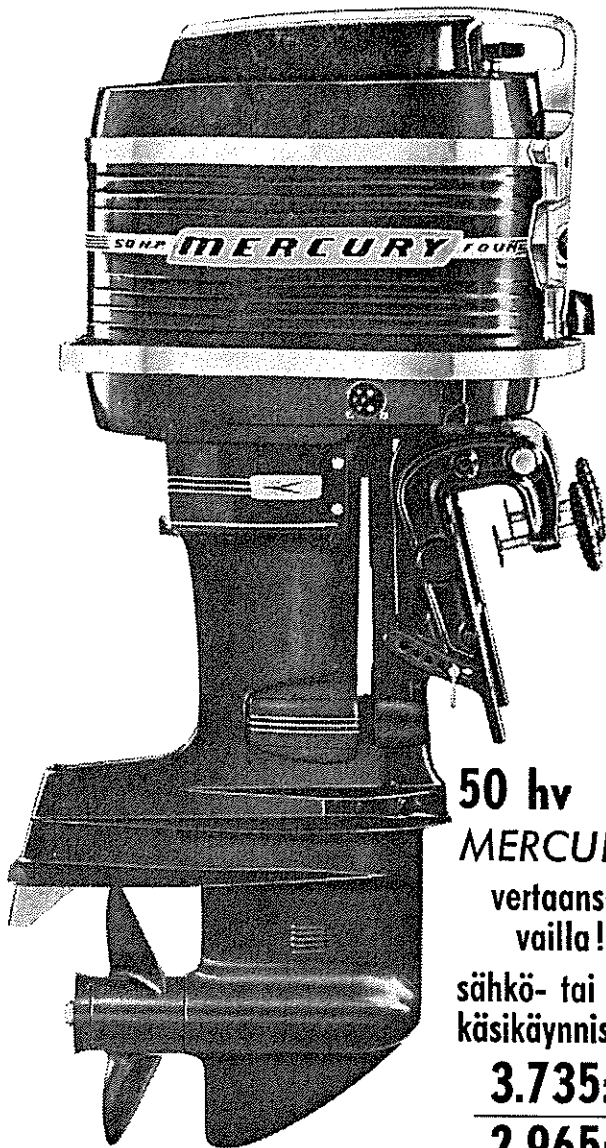

**50 hv  
MERCURY**

vertaansa  
vailla!

sähkö- tai  
käsikäynnistys

**3.735:—**

**2.965:—**

**MERCURY**



TWENTY FIVE YEARS OF PROGRESS

© INTERNATIONAL MERCURY OUTBOARDS, LIMITED,  
Subsidiary of Kohkaefer Corporation, Fond du Lac, Wisconsin, USA.

Maahantuoja:

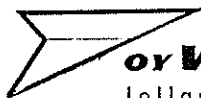

**OY VATOR AB**

Jollas, vaihte 68 10 44  
Myymälä Eteläranta 10

MERCURY-jälleenmyyjät:

HAMINA Teräs Oy, HANKO Oy J. Tallberg Ab, HELSINKI Oy Stockmann Ab, Oy Vator Ab, HEINOLA Urheilu-Koivisto, HÄMEENLINNA Skogster Oy, IISALMI Iisalmen Urheiluliike Oy, IMATRA Kaakon Rauta, JOENSUU Teräs Oy, JYVÄSKYLÄ Are Oy, KAJAANI Teräs Oy, KARJAA Bröder From, KEMIJARVI Teräs Oy, KOKKOLA Keski-Pohjanmaan Auto Oy, KOTKA Teräs Oy, Kouvola Teräs Oy, KUOPIO J. Widkopp Oy, KUUSAMO Teräs Oy, LAHTI Teräs Oy, LAPPEENRANTA Lappeenrannan Rautakauppa Oy, LOHJA T:mi Sere, LOVIISA Auto-Motor O. Mattsson, MIKKELI Mikkelin Auto Oy, NUORGAM T:mi Vilho Juntila, OULU Teräs Oy, PARAINEN Oy Konstra Ab, PIETARSAARI Teräs Oy, PORI Teräs Oy, PORVOO Auto-Hellberg, RAUMA Rauman Rautta Oy, RIIHIMÄKI Teräs Oy, ROVANIEMI Teräs Oy, SALO Eilo Oy, SAVONLINNA Iiä-Savon Auto Oy, SEINÄJOKI Teräs Oy, TAMMISAARI Eilo Oy, TAMPERE Tampereen Stockmann, TOIJALA T:mi Mikko Tulonen, TORNIIO Teräs Oy, TURKU Turun Automyynti Oy, Teräs Oy, VAASA Teräs Oy, VALKEAKOSKI T:mi Mikko Tulonen, VARKAUS Varkauden Kello ja Kulta Oy, VIRKKALA Eilo Oy, VOIKKA Teräs Oy, VUOKSENENKISA Urheiluliike Kisa, YLIVIESKA Teräs Oy.

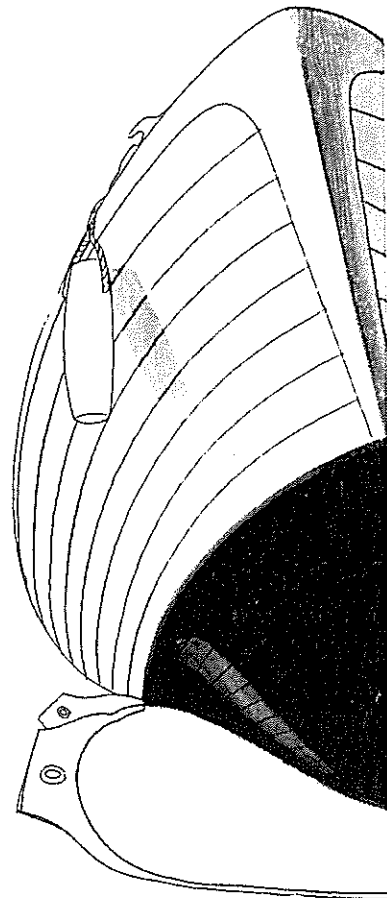

## Suojatkaa nyt veneenne

Säilyttäkää veneenne maali- tai lakkapinta ehjänä koko kesän. Hankkikaa Nokian venerullat ja lepuuttajat veneenne suojaksi.

### Venerulla

Monikäyttöinen apuväline  
Toimii kelana

pelastusvälineenä  
istuintyynynä  
vesisäiliönä



Laitasuoja eli  
lepuuttaja

Estää venettänne  
kolhiutumasta.

**NOKIA**

*Suomen Kumitehdas  
Osakeyhtiö*



Sulkeisjärjestyksen harjoittelua "vihreällä linjalla" juhannuksena 1964

nassa ovat lisäksi viestiupseerin ja koulutusupseerin tehtävät kadettiupseerin hoidossa. Esikuntakomppanian päällikkö on reservin upseeri, mutta kaikki jääkärikomppanian päälliköt ja huoltokomppanian päällikkö ovat vakinaisen väen upseereita.

Komppanian päällikön virat ovat täällä majurin virkoja ja niiden hoitajat varsin nuoria miehiä. Tämänkin kirjoittajan oli kasvatettava itselleen viikset ollakseen enemmän "sir" in näköinen. Paitsi varsinaista pataljoonaa on eri tasoihin esikuntiin UNFICYP:ssä sijoitettu kaaderiupseereita huomattaviinkin tehtäviin. (UNFICYP=United Nation's forces in Cyprus). Mm komentaja Ruusuvuori on HQ UNFICYP:ssä henkilöastaston päällikkö eli kuten käännös hänen tittelistään kuuluu: "korkein henkilöasioita käsittelevä upseeri UNFICYP:ssä".

Suurin osa upseeritehtävistä hoidetaan siis reservin upseereiden voimin. Suuriarvoinen kokemus täällä onkin se, että reservin upseeri pysyy hoitamaan käytännöllisesti katsoen minkä tehtävän tahansa. Mm tiedustelu-upseerin tehtävissä on muissa kontigenteissa tiedustelu-upseerin koulutuksen saanut vakinaisen väen upseeri. Meillä se on nuoren reservin upseerin, luutnantti Arto Salosen hoidossa ja hän on selviytynyt tehtävästään aivan erinomaisesti.

Samanlaisia esimerkkejä reservin upseereiden kelpoisuudesta voisi luetella moniakkin.

Tärkeimpänä ja kerrassaan korvaamattomana onkin pidettävä vakinaisen väen upseereiden täällä saamaa kokemusta reserviläisten tasosta ja suhtautumisesta heihin. YKSP 1:n tasosta

voidaankin yleisesti ottaen sanoa, että se on erittäin hyvä. Kaikki epäilykset kovan paikan tullen perustettavan kenttäarmeijan kyvyistä suorittaa sille annettuja taistelutehtäviä, voidaan ainakin täällä saadun kokemuksen mukaan haudata.

#### *Yleissilmäys kokonaisuuteen*

Vaikkakin useissa piireissä ollaan eri mieltä Suomen osallistumisesta YK:n valvontajoukkoihin, ovat täällä saadut kokemukset monessa suhteessa aivan korvaamattomia. Sitä paitsi tällaisella joukolla on suuri arvo maamme tunnetuksi tekemisessä eri puolilla maailmaa. Tässä mielessä onkin pataljoonamme henkilöstä valittava hyvin huolellisesti. Lopuksi voidaankin todeta molempien riitelevien osapuolten lausunto Suomen pataljoonasta: "Teidän pataljoonanne on YK:n joukoista ehdottomasti paras, sitten tulevat englantia puhuvat ja sen jälkeen muut pohjoismaat. Eräs kreikkalaisten johtajista Nicosiassa mainitsi suomalaisten hajotettua voimalla eräitä heidän pesäkkeistään, tunnekuohon tasaannuttua, kenraali Tedlien kanssa keskustellessaan: "Jos kaikki YK:n joukot olisivat toiminnaan yhtä ripeitä ja päättäväisiä kuin suomalaiset, ei täällä olisi mitään ongelmia!"

Lippu on siis pidetty korkealla ja varmaa on, että kaikki kypriootit tietävät millaisia ovat suomalaiset ja missä on sellainen maa kuin Finland! Totuuden nimessä on kylläkin vielä lisättävä, että kaikki kypriootit osaavat myös kiroilla suomeksi!

# TELLUROMETRIT MRA 2 ja MRA 3

Mittaavat sateessa, sumussa, auringonpaisteessa ja  
pimeässä samalla tarkkuudella

Tuonti, myynti ja huolto

**G. W. BERG & Co**  
Helsinki, Fabianinkatu 14

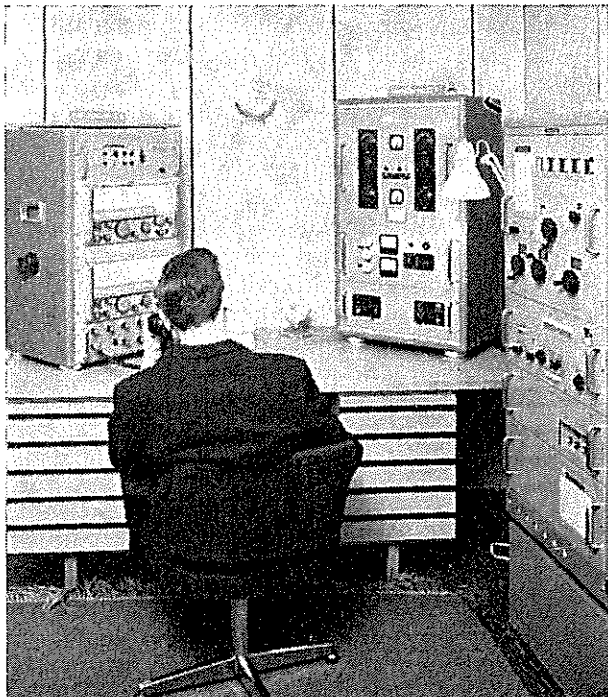

**Olemme viime vuosina  
toimittaneet täydelliset viesti-  
tyslaitteet yli 30 alukseen  
Suomessa**

Toimitusohjelmamme käsittää:

**Laivaradiolaitteita**

- Päälähettämiä
- Varalähettämiä
- Päävastaanottimia
- Varavastaanottimia
- Hälytysmerkkien vastaanottimia
- Pelastusveneradioita
- VHF-radiopuhelimia

**Tiedotus- ja hälytyslaitteita**

- automaattipuhelinkeskuksia
- automaattipuhelimia
- komentopuhelimia
- paristomattomia puhelimia
- palohälytyslaitteita

**Laivanavigaatiolaitteita**

- suuntimavastaanottimia
- kaikuluotaimia
- LORAN-vastaanottimia

---

STANDARD ELECTRIC PUHELINTEOLLISUUS OY

Valimontie 13, Pitäjänmäki, puh. 450 181

---

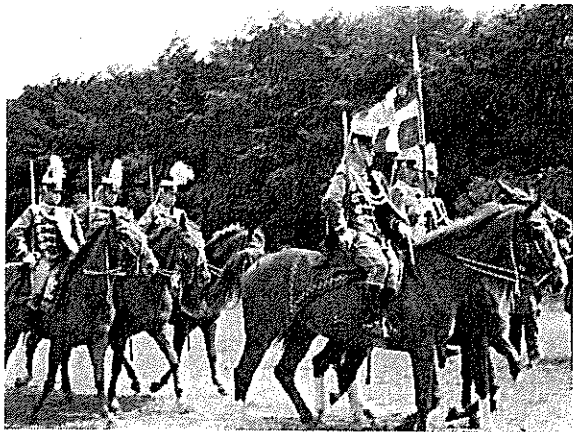

Tanskalainen eskadroona paratissa

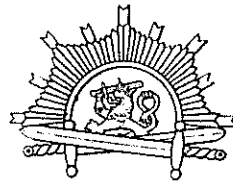

## Kadettipalsta

### KÄVIMME KÖÖPENHAMINASSA

*Kadkers K J Ivanainen*

*Kadkers J J Heinonen*

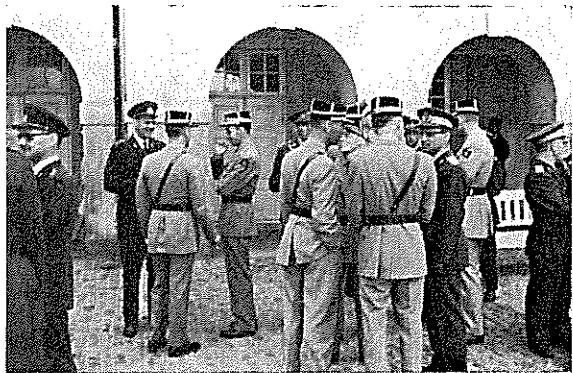

Skandinaaviset ja...



suomalaiset osanottajat valmistautumassa juhlallisuuksiin Fredriksbergin linnan pihalla, joka

Tanskan, Norjan, Ruotsin ja Suomen kadetit isivät yhteen urheilun merkeissä Pohjoismaisilla Kadettipäivillä Kööpenhaminassa 12.—14. 6. Vuosi sitten tämä yhteenotto tapahtui Oslossa norjalaisten kadettien toimiessa isäntinä. Nyt tämä tehtävä oli uskottu Tanskan kadeteille ja ensi kesänä vastuun näistä järjestelyistä saavat kantaa suomalaiset. Oslossa hallitsimme lähes kaikkia urheilulajeja suvereenisesti, mutta Kööpenhaminan "turneen" jälkeen voidaan todeta, että rataa on kierretty ja aseet ovat paukkuneet myös Tanskan, Norjan ja Ruotsin kadettien toimesta ja suomalaisten aikaisempaa etumatkaa on paljon saavutettu.

Keskiviikkona 10. 6. noin klo 15.00 nousi 10 upseeria ja 50 kadettia käsittävä joukko Helsingin olympialaiturilta Birger Jarliin eversti B Backströmin johdolla ja matka suuntautui kohti Tukholmaa. Ei voinut olla panematta merkille pientä matkakuumetta, sillä olihan monelle Kööpenhaminaan suuntautuva matka ensimmäinen ulkomaanmatka. Joukossa oli myös muutamia, jotka olivat olleet jo edellisellä kerralla mukana vastaavissa kilpailuissa Oslossa. Ja he kyllä osasivat tuoda sen julki. Seuraavana aamuna ruotsalaiset kadetit olivat vastassa linja-autoineen Tukholman satamassa ja saman tien alkoi matka halki Ruotsin.

Pian jätimme taaksemme Tukholman ja porhalsimme täyttä vauhtia "Eurooppa nelosta" kohden Smälannin Tykistörykmenttiä. Ei kestänyt kuin pienen hetken, kun molemmin puolin vallalla ollut jäykkyys katosi vaihtuen vilkkaaksi mielipiteiden vaihdoksi ja koko matkan ajan kestäväksi ystävyydeksi. Hämmästelimme kovasti, kun kuulimme, että Ruotsin Kadettikoulussa opiskellaan 12 miehen voimin suomen kieltä. Poikkesimme Smälannin

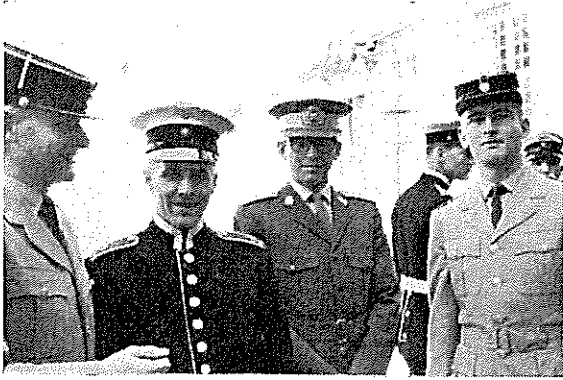

vuodesta 1869 on ollut Tanskan Kadettikouluna

nin Tykistörykmentissä lounaalla ja saimme samalla nähdä ruotsalaisen sotilasruokalan, joka varmasti täyttää vaateliimmankin varusmiehen vaatimukset. Katseita veti myös puoleensa Volvo-merkkisten maastoautojen uhkea rivi. Herkullisen aterian jälkeen matka taittui rattoisasti ja illalla saavuimme klo 23.00 Kööpenhaminaan, jossa iloiset isännät ottivat meidät vastaan virvoitusjuomin ja luonnollisesti Tuborgin olutkorein, sillä olimme Tanskan pääkaupungissa.

Vaikuttavaksi kokemukseksi muodostuivat jokaiselle mukanaolijalle avajaisparaatin juhlallisuudet. Eversti H A I Pedersen lausui tervetuliaissanat ja hetken perästä Frederiksbergin linnan pihaa juhlistivat Pohjolan liput. Tanskan puolustusministeri avasi kadettikokouksen. Yhteinen juhlamalanpalvelus hiljensi hartaudellaan kaikki osanottajat.

Iltapäivä oli omistettu urheilukilpailuille, mutta kertokoon tulokset eri maiden menestymisestä siellä.

Illalla kokoontuivat upseerit ja kadetit ritarisalissa, gallerioissa ja kuvakokoelmahuoneissa nauttimaan soupéa. Kanssakäyminen sujui vilkkaan seurustelun ja mielipiteiden vaihdossa ja saatoimme todeta, että tanskalaiset kadetit hoitivat isännän tehtävät erinomaisella tavalla. Päivän huipentumaksi muodostui perinteellinen iltasoitto linnan pihalla. Sadat kynttilät ikkunoissa valaisivat kivetyn pihan ja näimme edessä Tanskan kuninkaallisten vahtisotilaiden marssivan, soittavan ja tekevän erilaisia kuvioita täydellisellä täsmällisyydellä.

Toinen päivä urheiltiin, tutustuttiin hevoseskadroonaan ja nautittiin soupé Kastelletissa. Mieliinpainuva oli eversti P Jorck-Jorckstonin komentama paraati.

Vapaa-ajan vietosta ei muodostunut myöskään ongelmaa. Linnan pihan portista suuntautui pieniä ryhmiä tanskalaisia, norjalaisia, ruotsalaisia ja suomalaisia kadetteja kohti Kööpenhaminan nähtävyyksiä. Lähes jokainen löysi itsensä illan hämärtyessä Kööpenhaminan tivolistä, jossa avautui lukuisia mahdollisuuksia viettää hauska ilta.



Kuka voittaa?

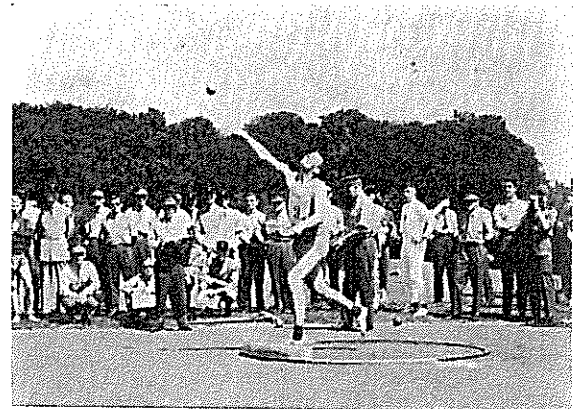

Kuulantyyttö keräsi runsaasti katsojia

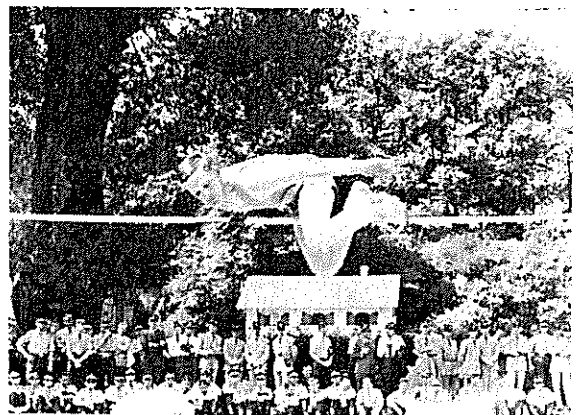

Voittajan tyylinäyte

Lopuksi halusivat isäntämme näyttää meille pääkaupunkinsa meriperspektiivistä. Niinpä viimeisen päivän aamuna teimme risteilyn satama-alueella ja näin saimme katsella kaupunkia merimiehen silmin. Retkeilyn jälkeen kokoonnuimme loppuparaatiin linnan pihalle, josta kaikille Pohjolan kadeteille jäivät varmasti mieleen koulumme johtajan eversti B Backströmin lausumat tervetuliaistoivotukset seuraaville kadettipäiville Santahaminaan. Lukuisten kädenpuristusten ja hyvästelyjen jälkeen olimme taas "Eurooppa nelosella" ja pian saavuimme Ruotsiin. Seuraavana päivänä tutustuimme ruotsalaisten kadettien opinahjioon Tukholmassa ja jätimme täällä hyvästit ruotsalaisille. Illalla nousimme Svea Jarliin, joka suuntasi matkansa Maarianhaminan kautta Turkuun. Seuraavana päivänä saavuimme jo Santahaminaan.

Nämä Kööpenhaminan kadettipäivät antoivat meille suomalaisille sellaisen kuvan, että urheilu-saavutuksissa muut Pohjolan pojat ovat päässeet meitä lähemmäksi kuin Oslon kisoissa. Toisaalta me suomalaiset olemme varmasti päässeet entistä lähemmäksi muita Pohjolan poikia ystävyssuhteissa. Kööpenhaminassa vietetyt päivät varmasti edesauttoivat tätä yhteistä päämäärää. Toivottavasti Santahaminassa pidettävien kadettipäivien jälkeen voidaan sanoa samaa.

#### Tuloksia:

100 m: 1. Kad Jespersen T 11,0, 2. Kad Aasgaard N 11,2, 3. Kad Klaboe N 11,5.

Kuulantlyöntö: 1. Kad Kurkinen S 12,95, 2. Kad Kinkku S 12,12, 3. Kad Grau T 11,50.

Pituushyppy: 1. Kad Norrby R 660, 2. Kad Andersen T 653, 3. Kad Leskinen S 651.

Korkeushyppy: 1. Kad Ilva S 180, 2. Kad Hatunen S 175, 3. Kad Pedersen N 170.

Käsikranaatin heitto: 1. Kad Nyholm T 157,29, 2. Kad Petersen T 145,35, 3. Kad Kaakinen S 141,63.

1500 m: 1. Kad Hintsala S 4,11,1, 2. Kad Wanvik N 4,16,6, 3. Kad Asteljoki S 4,22,3.

1000 m:n viesti: 1. Norja 2,03,1, 2. Suomi 2,04,3, 3. Tanska 2,05,6, 4. Ruotsi 2,08,6.

Kuvio 20 ls: 1. Kad Pohjavirta S 187, 2. Kad Vihijärvi S 167, 3. Kad van Binnsbergen T 160.

Koulu 20 ls: 1. Kad Rundhaug N 174, 2. Kad Nordblom R 173, 3. Kad Hietala S 172.

Kuvio 20 ls, upseerit: 1. Ylil Nörring T 165, 2. Kapt Elming R 160, 3. Ylil Särkiö S 152.

Koulu 20 ls, upseerit: 1. Maj Fält-Hansen T 172, 2. Maj Steensborg T 168, 3. Ev Carlborg R 168.

4 x 50 m:n viestiuniti: 1. Ruotsi 2,07,1, 2. Suomi 2,08,9, 3. Norja 2,24,3, 4. Tanska 2,24,3.

100 m:n vapaauinti: 1. Kad Vainikka S 1,07,0, 2. Kad Olsson R 1,08,0, 3. Kad Kuronen S 1,09,0.

100 m selkäuinti: 1. Kad Johansson R 1,29,6, 2. Kad Pätäri S 1,35,6, 3. Kad Jaatinen S 1,36,8.

200 m rintauinti: 1. Kad Junefelt R 2,51,2, 2. Kad Danielsen N 3,12,3, 3. Kad Schunk T 3,12,5.

Jalkapallo: 1. Norja, 2. Tanska, 3. Ruotsi, 4. Suomi.



# Sellotape®

Sellotape-teippi riisee rullalta vedettäessä. Tämä johtuu erityisestä irroituskeroksesta (Release Coating), jonka ansiosta Sellotape-teipin sitova liima-aine on voitu tehdä tavallista lujemmaksi. Siksi Sellotape-teippi tarttuu hyvin ja pitävästi.

Toimisto- ja liikekäytössä ovat Sellotape-VAKIOTEIPIN käytännöllisimmät koot 11 ja 36 yds rullat. Lisäksi on Sellotape-sarjassa seuraavat konttorikäyttöön tarkoitetut teipit: Kirjoituspintainen ASIAKIRJATEIPPI, joka sulautuu lähes näkymättömäksi paperiin • kirjoituspintainen ETIKETTI- JA KIRJOITUSTEIPPI • REUNUSTEIPPI piirrosten ja asiakirjojen reunustamiseen • VÄRILLINEN VAKIO- JA VINYL-TEIPPI identifioimiseen • 2-PUOLINEN VAKIOTEIPPI esim. valokuvien kiinnittämiseen • KREPATTU VOIMAPAPERITEIPPI piirrosten kiinnittämiseen.

Koti- ja toimistokäyttöön tarkoitetut Sellotape-katkotelinet ovat:

pikkurullaan sopiva hammasreunakatkaja sekä mallit Rondo, n:o 56 ja 60

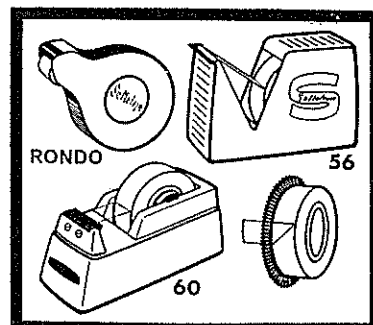

Kaikista alan liikkeistä tai maahantuojan PAPERITUOTE OSAKEYHTIÖN varastoista Helsinki, Jyväskylä, Kuopio, Lahti, Mikkeli, Oulu, Tampere, Turku, Vaasa

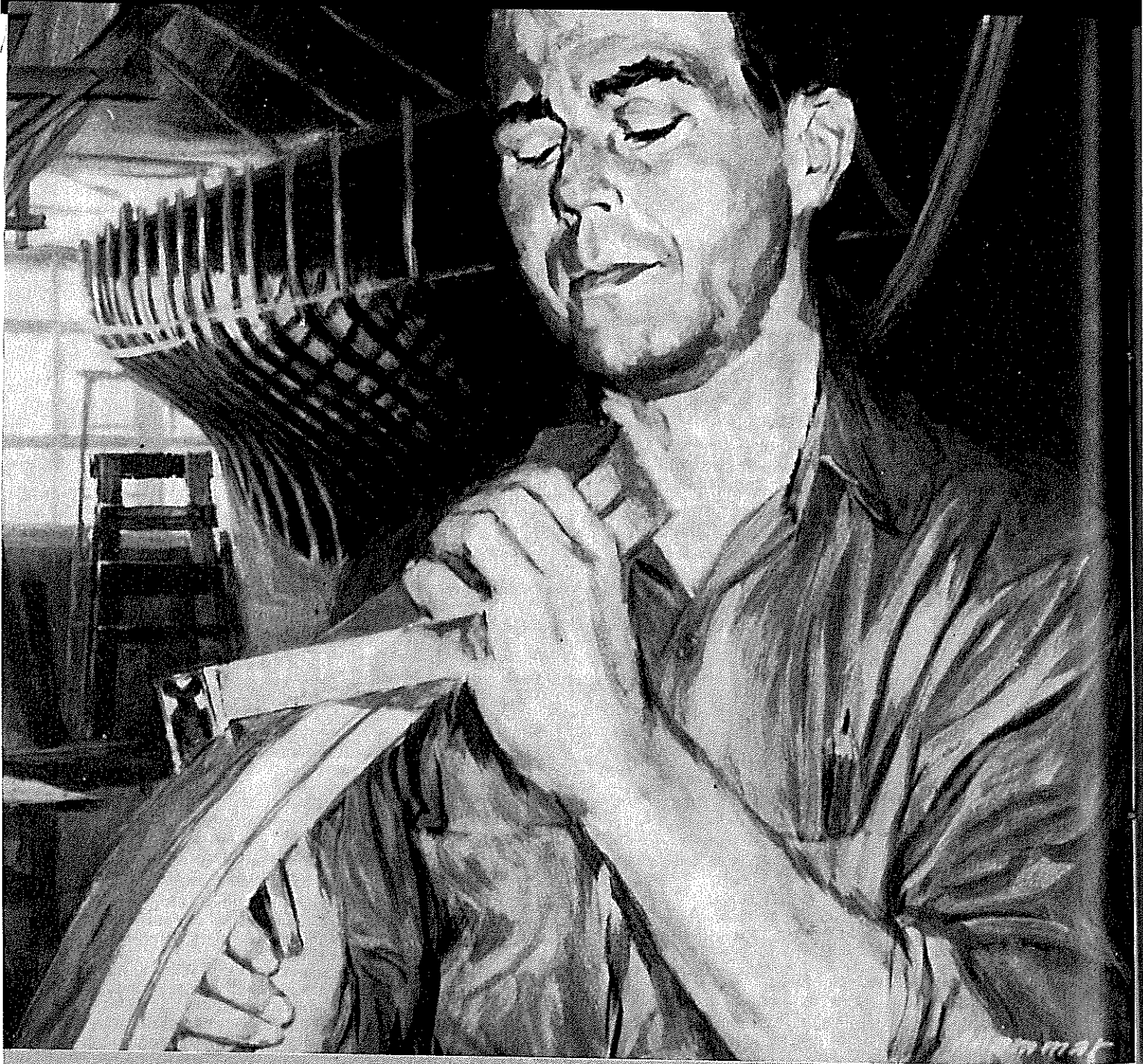

# laatu luo luottamusta

Laatu kertoo työn taitajasta, taitaminen kokemuksesta. Tämän näemme myös siellä, missä ammattitaidon tulokset kohtaavat meidät joka päivä — SOK-osuuskaupassa. Tänä vuonna on SOK ollut kuusi vuosikymmentä — josta 50 vuotta omaa tuotantoa — mukana yhteiskuntamme rakennustyössä ja pyrkii jatkuvasti olemaan luottamuksen arvoinen kehittämällä yhä parempia tuotteita yhä mukavammin perheen käyttöön.

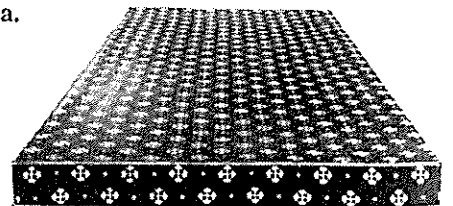

**SUPERLON**

hyvän laadun tunnus

avaa ovi osuuskauppaan - teet hyvän kaupan



# Kadettikurssien Kuulumisia



## 38. Kadettikurssi 10-vuotias

38. Kadettikurssi kokoontui 23.5.1964 hieman ennakkoo ottaen verestämään muistojaan. Tulihan 4.6. kuluneeksi kymmenen vuotta kadettikouluopintojen päättymisestä.

Aamupäivällä kokoonnuimme nelikymmenpäisenä joukkona Corpukseen, missä kadettiväapelimme, kapteeni Toukola, otti meidät oitis pohkeisiinsa ja johti Sankariaulaan. Laskiessaan yhdessä kapteeni Mastion kanssa kukkalaatteen kaatuneiden kadettiupseerien muistotaulun eteen kapteeni Toukola puheessaan muistutti meitä siitä suuresta uhrista, jonka nämä miehet olivat antaneet. Tämän jälkeen kunnioitimme hetken hiljaisuudella joukostamme poistuneen Eino Sihvosen muistoa.

Meillä oli ilo ja kunnia nauttia lounas nykyisten kadettien parissa. Totesimme mm, että prontot olivat häipyneet ja lihasäilyke Int-45 loppunut.

Lounaan jälkeen kuuntelimme kapteeni Kallion esityksen nykypäivien Kadettikoulusta. Kelmuin havainnollistettu selostus herätti vilkasta keskustelua, varsinkin sisäjärjestyksen osalta; huomasimme muutamien meistä olleen tässä suhteessa kymmenen vuotta aikaansa edellä.

Nautittuamme kadettikerholla — ei suinkaan maitoa ja munkkeja, kuten ennen — vaan pullakahvit, menimme saunomaan ja uimaan.

Illalla kokoonnuimme kera kauniimman sukupuolen Santahaminan upseerikerholle. Kutsuvieraamme kenrm Sotisaari kertoi muistojaan sotilasuraltaan ja vertaili samalla eri vuosikymmenien upseereita, näiden olosuhteita ja mahdollisuuksia. Puheen Naiselle piti tunnettuun tyyliinsä kapteeni Lindberg. Tilaisuuteen oli everstilutnantti Temmes lähettänyt tervehdyksen kairaltaan; samoin ilahduttivat meitä rouva Sihvoselta, Vanhemmalta Luokalta ja simbaaneilta saapuneet tervehdykset. Aamun jo sarastaessa poistui itse kukin suunnalleen rattaosan yhdessäolon ja kadettiorkesterin myötäilemän pyörätelyn jälkeen.

Kadetit 3376 ja 3347



### ESIMERKILLISTÄ KADETTITOVERUUTTA

3. Kadettikurssi ylennettiin upseereiksi 42 vuotta sitten. Olemme jo kaikki täyttäneet 60 vuotta ja olemme palanneet takaisin starttielementtiin — siviiliin. Kurssin vahvuus on pudonnut puoleen alkuperäisestään. On merkittävää, että lyhyt vain puolentoista vuotta kestänyt yhteiselo internaatissa, Suomen Kadettikoulussa, kuten nimi silloin kuului, voi jättää niin voimakkaan yhteenkuuluvaisuuden tunteen, että se pystyy elähdyttämään vielä näin vuosikymmenien kuluttua. Parhaat miehuusvuotemme olimme hajaantuneina eri joukko-osastoihin ympäri maan. Vuodet vierivät. Emme nähneet toisiamme. Emme kuulleet toisistamme juuri muuta kuin sen mikä yltyi sanomalehtien palstoille. Sotien jälkeen joutui suurin osa kurssista vähitellen pääkaupunkiin suorittamaan sallitun palvelusajan loppuvuodet erilaisissa tehtävissä korkeissa esikunnissa tai sotakouluissa. Tuontuostakin totesimme, että joku tovereista täyttää 50 vuotta. Merkkipäivät muodostuivat yhteisiksi tilaisuuksiksi, jolloin toveruussiteitä samalla tuli lujitettua. Kaikki paikalla olevat kokoontuivat onnitelukyännille. Puhe, adressi ja kukkavihko vahvistivat onnitelumme aitouden. Yksi toisensa jälkeen joutui ripustamaan asetakkinsa nauaan suoritetuaan täyden päivätyön Puolustusvoimiemme riveissä. Elossa olevien kirjoituspöytiä koristaa kurssiplaketti joka kertoo, että kodin päämies on täyttänyt 60 vuotta. Säännöllisesti nautitut yhteiset lounaat maaliskuun viimeisenä sunnuntaina ovat tilaisuuksia, joihin jokainen kynnelle kykenevä saapuu mukanaan elämän toverinsa. Suuren perheen välittömyys tekee tilaisuuksista odotettuja, raitoisia yhdessäolon hetkiä.

Aiheen ylläolevaan antoi 23.—24. 5. 64 kokoontuminen Vaasaan. Vincent Lundström oli kutsunut kurssitoverinsa luokseen. Eri teitä ja erilaisin kulkuvälinein kokoonnuttiin Vaasan rautatieasemalle. Perhe Lundström otti meidät siellä komentoonsa ja kiidatti autoilla n 30 km päähän perheen kesäasunnolle Maxmoon. Tervetuliaismaljat juotamme, aarteensinän suoritettuamme ja löydettyämme sen maastosta, oli koittanut hetki siirtyä herttaisen emännän kattamaan juhlaan ja herkulliseen päivällispöytään. 12 miehen voimalla nautimme pöydän antimista ja "Bock-olueella se alas huuhdeltihin". Useissa puheissa tulkittiin kiitollisuuttamme miellyttävälle isäntävälle. 13 vuotta aikaisemmin olimme tehneet samoissa merkeissä matkan Vaasaan. Silloin isäntä oli järjestänyt ikimuistettavan jalkapallo-ottelun sopivasti ojitetulla niityllä. Totesimme nyt, että meistä ei enää ollut ottelun uusijoiksi. Paikalla ei myöskään ollut silloista erotuomaria, kenraalimajuri Fagernäsiä, joka hoiteli pillimiehen tehtäviä vallan suurenmoisella antaumuksella antamatta pelin kulun millään tavoin häiritä omaksumaansa pillinvihellysten rytmiä.

Leppoisa alkukesän ilta, jota seurasi kaunis päivä, loistoon puhkeava luonto ja Lundströmin perheen erinomainen vieraanvaraisuus sekä veljellinen huolenpito, menneiden vuosikymmenien lukemattomat muistelut jäivät lähtemättömästi mieliin.

N. S.

### 13. KADETTIKURSSI

13. Kadettikurssi piti perinteellisen kesäkokouksensa tänä vuonna Hangossa. Kokouksen ohjelmassa oli tärkeä sijansa yli 30 vuoden takaisilla muistoilla, joiden keskipisteenä olivat nimet Munkkiniemi ja Pääskylahdi. Näiden muistojen ja kaaderihengen innoittamana teki evl evp K Kepsu oheisen runon.

On vierinyt aikaa paljon jo,  
kun kaaderivuodet jäivät.  
Vaikka meitä on kolhinut kohtalo,  
on muistossa kirkkahat päivät.

Ne vuosien mittaan kultaa saa,  
kun ohimot harmaantuvat.  
Niin kauniina kukkii kallis maa.  
Yhä väikkyvät tuulentuvat.

Yhä vielä me uskomme huomiseen  
ja luotamme polveen uuteen,  
kun voimamme hiipuu hiljalleen  
ja siirrymme ikuisuuteen.

Me jätämme heille vapaan maan,  
veet kirkkaat ja kukkivat kunnaat.  
Sen puolesta taistella aikoinaan  
oli suurta ja antaa lunnaat.

Mut' vielä miekkamme välkähtää  
sätein säihkyvin virrassa ajan,  
niin kaukana siintää matkan pää,  
tie pitkä on taakse rajan.

On yhdessä kulkea helpompaa,  
sama kaaderihenki kun johtaa.  
Samat muistot rinnasta kumpuaa,  
kun ystävä toisen kohtaa.

Savonlinnaan muistojen kehtohon  
kerran kesällä matkamme johti.  
Siellä kaaderijoukko verraton  
elon syntyjä syviä pohti.

Ja kun taasen saapui suvi uus,  
kesä kukkiva tuoksuvin illoin,  
me palaamme jälleen kuin ikuisuus  
luo kaaderimuistojen silloin.

Ja meidän joukkoa kaunistaa  
sulot piirteet rouvien nuorten.  
Sitä tenhoa emme voi vastustaa,  
vaan ryömimme alta kuorten.

Ja tunnemme iloa suurta niin,  
pois haihtuvi vuosien paino.  
Kun katsomme silmiin upottaviin  
elo meillä on outo ja kaino.

Tätä hetkeä ei voi himmentää  
mikään mahti, ei päivien surut.  
Ei silmämme raukeat muuta nää  
kuin armahat kullamurut.

Ja heidän rinnalle kohoaa  
jalo uljas kaaderin haamu.  
Kuin ennen juhlat jatkua saa  
siks' kunnes koittavi aamu.



## 27. Kadettikurssi 20-vuotias

27. Kadettikurssi vietti aktiiviupseeriksi ylentämisen 20-vuotisjuhlaa 13. 6. 1964. Juhlallisudet alkoivat seppeleen laskulla Hietaniemen sankariristillä, minkä jälkeen kokoontuttiin Kadettikoululle, jossa suoritettiin kunnianosoitus sankari-aulassa. Majuri Kuismasen selostettua kadettikasvatusta tänään tutustuttiin Kadettikoulun nykyisiin tiloihin, saunottiin ja viitiin.

Iltajuhlaa Santahaminan upseerikerholla vietettiin raittoisaasti menneitä kurssiaikoja muistellen. Illan ohjelmasta mainittakoon kadettikvartetin lauluesitykset, perinteiden isä Rautsin puhe, everstiluutnantti Eräsaaren muistelut kurssiajoilta sekä tanssi kadetti-orkesterin myötäilemänä.

20-vuotisjuhlan yhteydessä herätettiin ajatus 27. kadettikurssin stipendirahaston muodostamisesta nykypolven kadettien palkitsemiseksi. Iltajuhlassa suoritettu pohjakeräys tuotti 333 nmk. Rahastoa voi kartuttaa postisiirtotilille 136 216, 27. Kadettikurssi, juh latoimikunta, Helsinki.

Seuraavan kerran päätettiin kokoontua kesäkuussa 1969 juhlimaan neljännesvuosisadan täyttymistä.

Kadetti n:o 2899

Maailman kaikilla merillä tunnetaan LINSPAR venelakat ja -maalit

# LINSPAR

vene-emalia, venelakkaa, mahankipetsilakkaa, hiomamaalia, täyte-  
maalia, lyijyvalkoisimaalia, lyijymönjää, sinkkikromaattimaalia, pri-  
mer surfacer'ia, kuparipronssimaalia, patenttipohjamaalia, racer  
antifouling'ia, maalinpoistajaa, lahosuojaa.

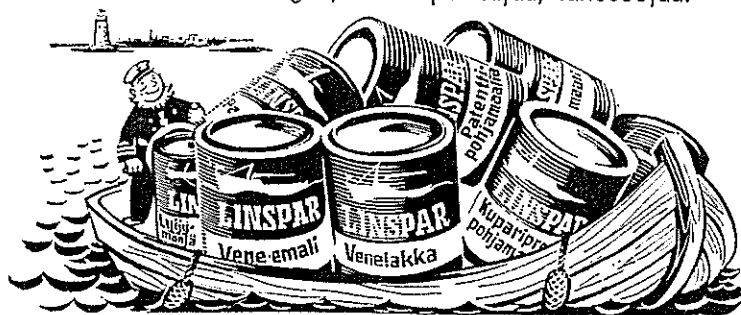

Valmistaja: SUOMEN VÄRITEOLLISUUS OY Hanko

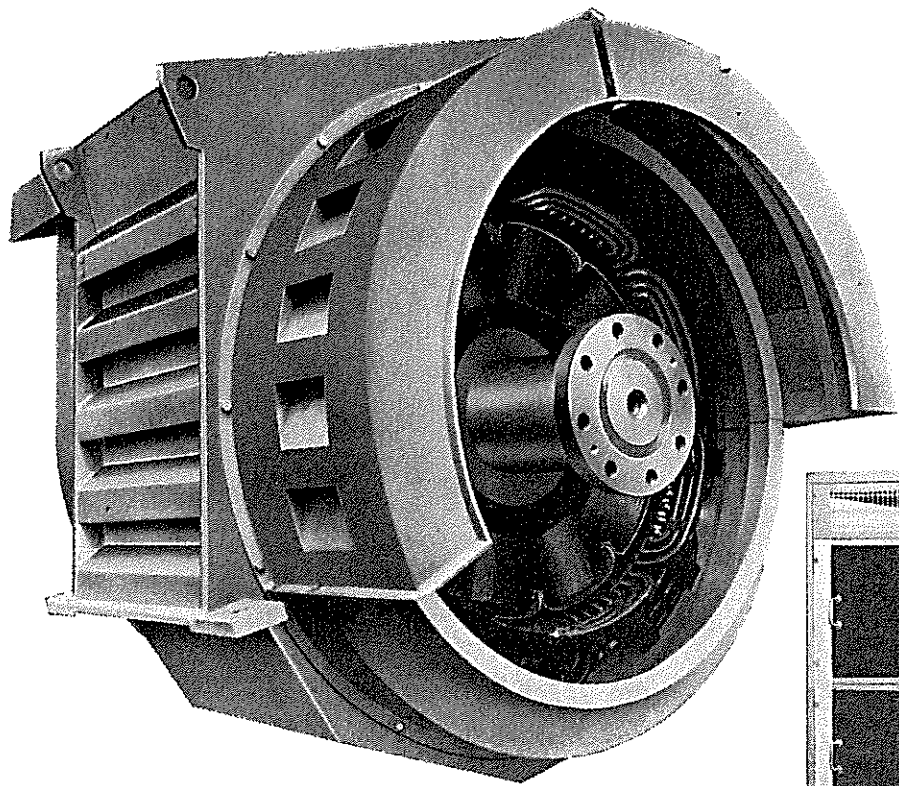

# ELEKTRONIKKAA VAHVAVIRTA- TEKNIKASSA

Valmistusohjelmassamme on mm.

**TEOLLISUUDELLE:** paperikonekäytön elektroniset säätölaitteet, sekä tasa- ja vaihtovirtamoottoreiden elektronisia ohjaus- ja säätölaitteita.

**LAIVOILLE:** apukäytön tahtigeneraattoreiden elektroniset jännitteen säätölaitteet.

**OPPILAITOKSILLE:** elektronisia jännitteen asettelulaitteita ja virtalähteitä.

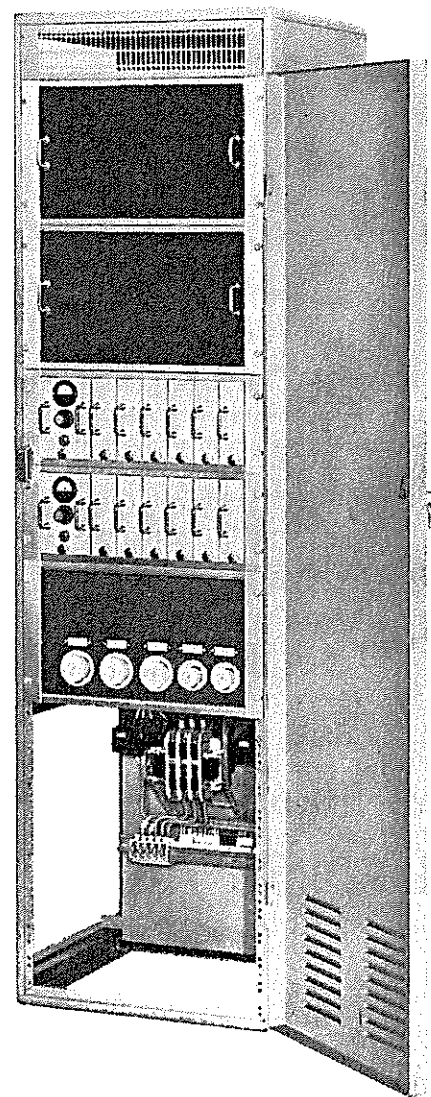

**oy Strömberg Ab**

Helsinki - Kouvola - Kuopio - Oulu - Pori - Tampere - Turku - Vaasa  
Tehtaat Pitäjännemellä ja Vaasassa

<b>2.Me-kurssi</b>			
Vara-amir	Koivisto, Oiva Tapio	myönnetty ero	1. 8. 1964
<b>4.Me-kurssi</b>			
Komdri	Lennes, Oiva Uljas	yl kontra-amiraaliksi	1. 8. 1964
<b>10.kurssi</b>			
Kenrm	Artola, Reino Evert	yl kenraaliluutnantiksi	1. 8. 1964
<b>13.kurssi</b>			
Maj	Hietala, Uuno	myönnetty ero ja yl everstiluutnantiksi	3. 7. 1964
Kenrm	Seeve, Fjalar Olavi	reservissä	28. 8. 1964
Maj, evp	Tirronen, Eino Olavi Antero	myönnetty ero yl everstiluutnantiksi	12. 9. 1964
		reservissä	4. 6. 1964
<b>6.Me-kurssi</b>			
Kom	Wikberg, Matts Frans Ernst	myönnetty ero	30. 10. 1964
<b>4.Rt-kurssi</b>			
Evl	Vuorela, Veikko	yl everstiksi	4. 6. 1964
<b>16.kurssi</b>			
Evl	Auer, Bengt Emil	myönnetty ero	10. 9. 1964
Maj, evp	Artto, Antero Eino-Pekka	yl everstiluutnantiksi	
		reservissä	4. 6. 1964
Evl	Hirsso, Paavo	myönnetty ero	—,—
Evl	Viiri, Paavo Akseli	yl everstiksi	—,—
<b>20.kurssi</b>			
Evl	Auvinen, Matti Veli	myönnetty ero	5. 8. 1964
Kapt, evp	Saari, Aarne Johannes	yl majuriksi reservissä	4. 6. 1964
Maj	Tiili, Kauko Valio	myönnetty ero	8. 9. 1964
<b>22.kurssi</b>			
Evl	Rintanen, Martti Olavi	yl everstiksi	4. 6. 1964
<b>23.kurssi</b>			
Evl	Mäntylä, Kosti Kaleva	myönnetty ero	3. 8. 1964
Kapt, evp	Reunala, Lauri Olavi	yl majuriksi reservissä	4. 6. 1964
<b>24.kurssi</b>			
Evl	Haapanen, Heimo Eero Seppo	myönnetty ero	5. 6. 1964
Kapt, evp	Jaatinen, Jarl Gunnar Rigel	yl majuriksi reservissä	4. 6. 1964
Kapt, evp	Könni, Ukko Kosti	—,—	—,—
Maj	Lastunen, Erkki Oskari	yl everstiluutnantiksi	13. 7. 1964
Kapt, evp	Mattila, Ilmari Alarik	yl majuriksi reservissä	4. 6. 1964
Kapt	Seilamo, Urpo Uuno	yl majuriksi	—,—
<b>14.Me-kurssi</b>			
Evl	Saari, Osmo Alfred Johannes	myönnetty ero	6. 9. 1964
Komkapt	Vuorensaari, Aarre Verner	yl komentajaksi	4. 6. 1964
Maj	Väisänen, Väinö Aukusti	yl everstiluutnantiksi	—,—
<b>25.kurssi</b>			
Maj	Elomaa, Matti Heikki	myönnetty ero	6. 7. 1964
Maj	Kangas, Jaakko Johannes	yl everstiluutnantiksi	28. 8. 1964
Maj	Rajas, Karl Ernst Rafael	—,—	4. 6. 1964
<b>15.Me-kurssi</b>			
Maj	Jokisalo, Paavo Yrjö Antero	yl everstiluutnantiksi	4. 6. 1964
Maj	Torvinen, Verner Johannes	—,—	—,—
<b>26.kurssi</b>			
Maj	Anttila, Henrik Ilmari	yl everstiluutnantiksi	4. 6. 1964
Maj	Haantila, Pentti	myönnetty ero	5. 10. 1964
Ylil evp	Harju, Veikko Samuel	yl kapteeniksi reservissä	4. 6. 1964
Kapt	Kallaspuuro, Toivo Antero	yl majuriksi	28. 8. 1964
Kapt	Koivisto, Eero Kalervo	—,—	13. 7. 1964
Maj	Orsila, Pentti Oskari Olavi	yl everstiluutnantiksi	4. 6. 1964

## Kädet varmasti puhtaiksi pHisoHex

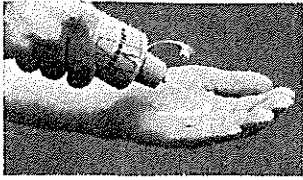

Pitää kädet puhtaina ja  
raikkaina

puhdistaa nopeammin ja tehokkaammin kuin saippua ja sillä saavutetaan jatkuvasti käytettynä täydellinen antibakteerinen teho. Se on suuren amerikkalaisen lääkeyhtiön kehittämä ainutlaatuinen puhdistusaine, joka on herättänyt huomiota kaikkialla maailmassa.

### pHisoHex-ihonpuhdistusaine

- käyttö yksinkertaista ja helppoa
- pH-arvo sama kuin ihon
- estää pesun yhteydessä tehokkaasti hien hajun muodostumisen
- lanoliinin ansiosta iho ei kuivu pesun jälkeen
- antiseptisesti tehokas eikä aiheuta allergisia reaktioita

pHisoHex pitää kädet puhtaina  
**WINTHROP**  
LÄÄKEYHTYMÄ  
Lontoo — New York



## LAPUA merkki,

joka on arvossa.

Niin riistapoluilla kuin kilpakeniilläkin Teidän on hyvä ampua, kun voitte luottaa siihen, että jokainen patruuna on tasalaatuisen tarkka. Lapuan patruuna on saavuttanut maailmanmaineen arvokkailta ominaisuuksillaan.

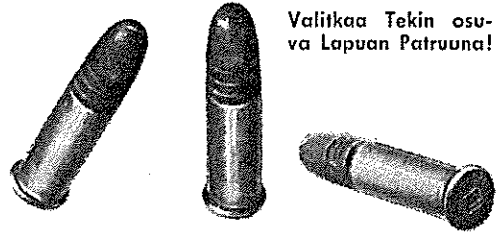

Valitkaa Tekin osuva  
Lapuan Patruuna!

LAPUAN  
PATRUUNATEHDAS  
LAPUA

### LUJA URAKKA

Telaketjut pientarella kyntää, jalkaväki metsikössä ryntää, viestimiehet pihua kelaavat pioneirit siltaa purkavat — Sinkoo siinä hikipisarot, vaan yksikään ei jää jälkeensä muista, kun on jäntereissä Vaasan ruista!

**VAASAN**  
leipää parhaiksi paloiksi

Maj	Reinikainen, Erkki Johannes	yl everstiluutnantiksi	4. 6. 1964
Ylil evp	Rusama, Eero Toivo	yl kapteeniksi reservissä	—,—
Maj	Tuominen, Tauno Frithiof	yl everstiluutnantiksi	—,—
Kapt	Vuorio, Olli Sakari	yl majuriksi	28. 8. 1964
<b>27.kurssi</b>			
Maj	Ihamuotila, Antti Ilmari	yl everstiluutnantiksi	28. 8. 1964
Kapt	Laaksonen, Olavi Johannes	yl majuriksi	13. 7. 1964
Ylil evp	Salminen, Pentti Olavi	yl kapteeniksi reservissä	4. 6. 1964
Maj	Syrjä, Pentti Heikki	yl everstiluutnantiksi	—,—
<b>28.kurssi</b>			
Kapt	Arvola, Eero Kustaa Ossian	myönnetty ero	7. 8. 1964
Maj	Iire, Michael Thorbjörn	yl everstiluutnantiksi	13. 7. 1964
<b>31.kurssi</b>			
Kapt	Järvinen, Pentti Johannes	yl majuriksi	4. 6. 1964
<b>22.Me-kurssi</b>			
Kaptl	Leskinen, Veikko Edvard	yl komentajakapteeniksi	4. 6. 1964
<b>32.kurssi</b>			
Kapt	Poutanen, Kyösti Seppo Juhani	yl majuriksi	4. 6. 1964
<b>33.kurssi</b>			
Kapt	Airola, Aimo Antero	yl majuriksi	4. 6. 1964
Kapt	Hevonoja, Esko Eelis	” —,—	—,—
Kapt	Meriläinen, Antti Vihtori	” —,—	28. 8. 1964
Kapt	Kemppainen, Aulis Matias	” —,—	—,—
Kapt	Järvilehto, Antti Jaakko	” —,—	—,—
Kapt	Pohjanpalo, Hannu Antti Ilmari	” —,—	4. 6. 1964
Kapt	Tuominen, Keijo Kalervo	” —,—	—,—
Kapt	Vallas, Veikko Kalle Kalevi	” —,—	—,—
<b>37.kurssi</b>			
Kapt	Hietamies, Keijo Veikko Helmer	yl majuriksi	4. 6. 1964
Kapt	Lallukka, Mikko Kalervo	” —,—	—,—
Kapt	Kekarainen, Matti Kalevi Antero	” —,—	—,—
Kapt	Sipponen, Kauko	” —,—	—,—
<b>38.kurssi</b>			
Kapt	Jouttenus, Martti Eliel	yl majuriksi	4. 6. 1964
Kapt	Juvonen, Kauko Kalevi	” —,—	—,—
Kapt	Leppänen, Matti Vilho Sakari	” —,—	—,—
<b>27.Me-kurssi</b>			
Ylil	Hirvonen, Lassi Seppo	yl kapteeniluutnantiksi	4. 6. 1964
Ylil	Koivisto, Aaro Oiva Kalevi	” —,—	—,—
Ylil	Lahnaviiki, Kalevi Juhani	” —,—	—,—
Ylil	Muuri, Eero Ilmari Gustav	” —,—	—,—
Ylil	Vuorinen, Leo Pertti Kullervo	” —,—	—,—
<b>41.kurssi</b>			
Ylil	Ahqvist, Heikki Juhani	yl kapteeniksi	4. 6. 1964
Ylil	Autio, Matti Jaakko	” —,—	—,—
Ylil	Elio, Keijo Olavi	” —,—	—,—
Ylil	Haapajärvi, Teo Juhani	” —,—	—,—
Ylil	Harjula, Toivo Johannes	” —,—	—,—
Ylil	Honkanen, Yrjö Artturi	” —,—	—,—
Ylil	Jokinen, Pertti Ensio	” —,—	—,—
Ylil	Jylhä, Seppo Juhani	” —,—	—,—
Ylil	Kare, Ilkka Tapio	” —,—	—,—
Ylil	Kinnari, Matti Eljas	” —,—	—,—
Ylil	Kivikko, Martti Ilmari	” —,—	—,—
Ylil	Knuutila, Ville Toivo Petteri	” —,—	—,—
Ylil	Kokkonen, Lauri Unto Tapio	” —,—	—,—
Ylil	Koskimaa, Kai Raimo Ali	” —,—	—,—
Ylil	Kuivalainen, Juhani	” —,—	—,—
Ylil	Kurenmaa, Pekka Akseli	” —,—	—,—
Ylil	Kymäläinen, Yrjö Sakari	” —,—	—,—
Ylil	Larikka, Yrjö	” —,—	—,—
Ylil	Lehikoinen, Pauli Antero	” —,—	—,—

# ABLOY VARMUUS ON PARAS

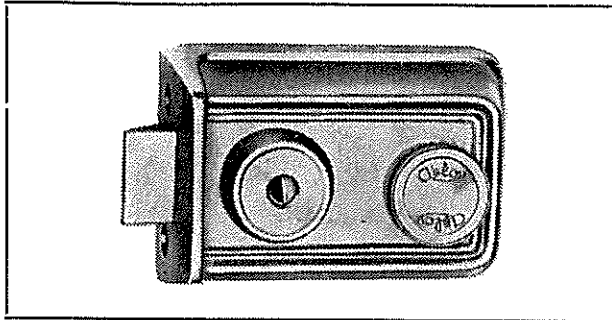

## Abloy pintalukko 172

Sopivin huoneistojen ja liikkeiden ulko-oviin, joissa lukko on saatava yksinkertaiseen ja kaksinkertaiseen lukintaan.

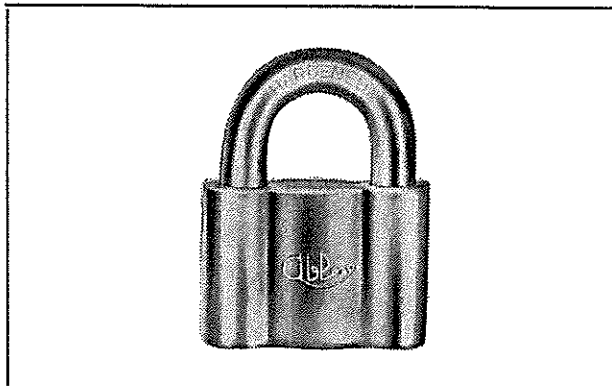

## Abloy riippulukko 217

Järeä, suurinta kokoa oleva sylinteri-riippulukko vaativimpiinkin lukituspaikkoihin, kuten liikkeiden ja varastojen ulko-oviin. Tätä lukkoa varten on myös saatavissa pintakarkaistuja salparautoja.

**WARTSILA**



MYynti: Helsinki, Sörn.rantatie 11, puh. 70671

50 vuotta I maailmansodan syttymisestä

BARBARA TUCHMAN

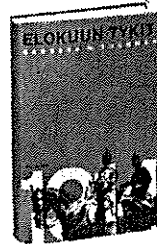

## ELOKUUN TYKIT

Kirja, joka jännittävästi ja todenmukaisesti kertoo niistä syistä ja dramaattisista tapahtumista, jotka johtivat ensimmäiseen maailmansotaan.

631 sivua, 18 liitekuvaa,  
10 karttapiiirrosta. 19,50/24,—

## NEUVOSTOLIITTO JA POHJOLA



N. S. Hruštšëvin Suomea ja Pohjolaa koskevia merkittäviä puheita ja lausuntoja 1956—1963.

192 sivua. Nid. 8,50

Järkyttävä sotaromaani

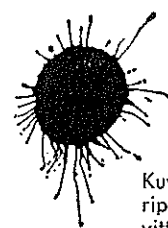

Shōhei Oōka

## TULIA TASANGOLLA

Kuvaus hajalle lyödyn armeijan rippeistä ja yksinäisen soturin hirtävistä kokemuksista Filippiinien vihreässä helvetissä.

224 sivua. 9,50/13,—

John Le Carré

## MIES KYLMÄSTÄ

2. painos

"... pitkästä aikaa kunnon jännityskirja suomalaisilla markkinoilla."

Hämeen  
Yhteistyö

WEILIN+GOOS



Ylii	Leppämäki, Vesa Matti	yl kapteeniksi	4. 6. 1964
Ylii	Luukanen, Mies Mauri Mikael	"	"
Ylii	Matomäki, Antti Seppo Ilmari	"	"
Ylii	Maunula, Reijo Jorma	"	"
Ylii	Merjola, Tuomo Olavi	"	"
Ylii	Miettinen, Tauno Tapani	"	"
Ylii	Myllyniemi, Pekka Juhani	"	"
		myönnetty ero	31. 8. 1964
Ylii	Neuvonen, Erkki Lauri	yl kapteeniksi	4. 6. 1964
Ylii	Nieminen, Esko Juhani Nestori	"	"
Ylii	Nurmi, Heikki Ilmari	"	"
Ylii	Pakarinen, Martti	"	"
Ylii	Riikonen, Erkki Matti Aleksander	"	"
Ylii	Salminen, Mauri Juhani	"	"
Ylii	Saurus, Tarmo Tapani	"	"
Ylii	Siitonen, Veikko Pekka	"	"
Ylii	Silvo, Erkki Juhani	"	"
Ylii	Skyttä, Veijo Elis	"	"
Ylii	Tiainen, Matti Olavi	"	"
Ylii	Tiainen, Martti Olavi	"	"
Ylii	Tupala, Kaarlo Olavi	"	"

#### 42.kurssi

Ylii	Mikkola, Antti Ensio	yl kapteeniksi	13. 7. 1964
Ylii	Herranen, Kari Juhani	"	4. 6. 1964
Ylii	Paanila, Teuvo Kalevi	"	"
Ylii	Ryynänen, Lauri Antero	"	"
Ylii	Saukkonen, Mikko Juhani	"	"
Ylii	Tikkanen, Pentti Henrik Juhani	"	"
Ylii	Wetterstrand, Viljo Olavi	"	28. 8. 1964
Ylii	Äärynen, Eero Paavo Kullervo	"	4. 6. 1964

#### 28.Me-kurssi

Ylii	Väyrynen, Pentti Matias	yl kapteeniksi	4. 6. 1964
------	-------------------------	----------------	------------

#### 45.kurssi

Ltn	Auvinen, Risto Juhani	yl yliluutnantiksi	4. 6. 1964
Ltn	Eronen, Matti Juhani	"	"
Ltn	Haapsamo, Heikki	"	"
Ltn	Helasterä, Heikki Kalevi	"	"
Ltn	Hietavalkama, Iipo Kalevi	"	28. 8. 1964
Ltn	Hägglund, Johan Edvin Birger Gustav	"	4. 6. 1964
Ltn	Jutela, Pertti Juhani	yl yliluutnantiksi	"
Ltn	Kairikko, Leo	"	"
Ltn	Kauppinen, Matti Johannes	"	"
Ltn	Konsi, Jukka Tapio	"	"
Ltn	Koppinen, Risto	"	"
Ltn	Kopra, Lassi Matti	"	"
Ltn	Kumpulainen, Kalevi Mikael	"	"
Ltn	Maasalo, Veikko Juhani	"	"
Ltn	Mustonen, Pekka Juhani	"	"
Ltn	Nurmi, Pekka Samuli	"	"
Ltn	Peltomaa, Mauri Antero	"	"
Ltn	Penttilä, Raimo Armas	"	"
Ltn	Pukkinen, Jussi Olavi	"	"
Ltn	Pärssinen, Juha Antero	"	"
Ltn	Rajamäki, Väinö Matias	"	"
Ltn	Tenhunen, Juha Sakari	"	"
Ltn	Tuomola, Olli Erkki Antero	"	"
Ltn	Vaittinen, Jaakko Olavi	"	"
		myönnetty ero	5. 8. 1964
Ltn	Varkila, Matti Antero	yl yliluutnantiksi	4. 6. 1964
Ltn	Virola, Jouko Martti Ilmari	"	"
Ltn	Virtanen, Seppo Antero	"	"
Ltn	Wächter, Lasse Erik	"	"

#### 30.ME-kurssi

Ltn	Back, Matti Ilmari	yl yliluutnantiksi	28. 8. 1964
Ltn	Valtonen Jaakko Johannes	"	"

#### 46.kurssi

Ltn	Nurminen, Tuomo Teemu Tapio	myönnetty ero	17. 8. 1964
-----	-----------------------------	---------------	-------------



## Uutispaloja

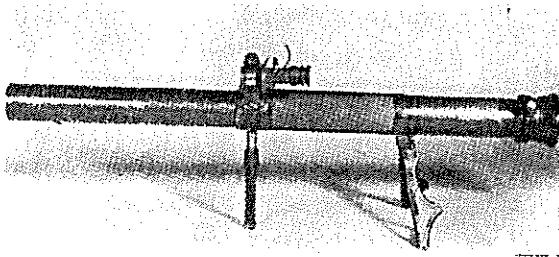

### UUSI KEVYT SINKO AMERIKKALAISILLE JALKAVAELE

Entisen "Bazookan" tilalle on amerikkalaisen jv-joukkueen tukiryhmän aseistukseen otettu 90 mm:n kevyt sinko M 67. Aseen paino on melko suuri, 16 kg. Tässä singossa käytetään 3,1 kg:n tärykранаattia, joka on sekä kierre- että pyrstöohjattu. Koko patruunalaukauksen paino on 4,2 kg. Aseen käytännöllinen ampumaetäisyys on 400 m ja tulinopeus 5 laukausta minuutissa.

Soldat und Technik 3/64

### RANSKAN UUDET MAAVOIMAT

Vuoden 1970 vaiheilla toteutettavan Ranskan sota-voimien uudelleenjärjestelyn jälkeen muodostavat viisi mekanisoitua divisioonaa maavoimien iskukykyisimmän rungon. Näiden divisioonien, joista kaksi on NATO:n käytössä Länsi-Saksassa, miesvahvuutta supistetaan 19 000:sta 12 000:een. Samalla kuitenkin lisätään tulivoimaa antamalla yhtymille taktilliset 5–10 kt atomiraketit, joiden kantama on n 60 km. Lisäksi jokainen divisioona saa it-ohjuksia, SS 11- ja Entacpsto-hjuksia, 40 helikopteria, 200 AMX 30 panssarivaunua sekä suuren määrän uivia jalkaväkipanssarivaunuja. Ajoneuvojen kokonaismäärä panssarivaunut ml nousee n 3 000:een.

Lisäksi perustetaan 20 000 miehen "kevyt hyökkäysdivisioona", joka käsittää merijalkaväkiprikaatin ja kaksi laskuvarjoprikaattia.

Maavoimien kokonaisvahvuus on suunniteltu 350 000 mieheksi. Liikekannallepanossa kolmessa päivässä perustettavaan yleiseen reserviin kuuluu mm 8 prikaattia yhteensä n 400 000 miestä. Lisäksi perustetaan erittäin panssarintorjuntakykyinen jalkaväkireservi, joka käsittää n 14 prikaattia.

Allg Schw Militärzeitschrift 6/64

Wehrkunde 7/64

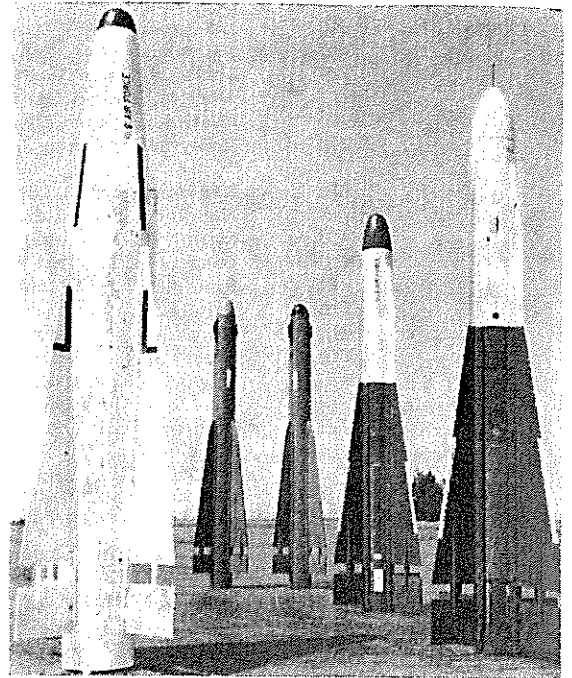

### Falcon "perhettä"

Kuvassa vasemmalta GAR 11, GAR 2A, GAR 10, GAR 4A ja GAR 3A

### "FALCON" ILMATAISTELUOHJUKSET

Hughes tehtaiden ja USA:n ilmavoimien yhteistoiminnassa kehittämiä Falcon-ohjuksia (ilmasta—ilmaan) on vuoden 1954 jälkeen valmistettu yli 40 000 kappaletta. Falconeita on kaikkiaan kahdeksan eri muunnosta, joista GAR 1, GAR 1 D, GAR 3 sekä GAR 3 A ovat tutkaohjattuja, GAR 2, GAR 2 A ja GAR 4 A infrapunaohjauksella maaliin hakeutuvia sekä GAR 11 ydinkärjellä varustettuja. Todettakoon vielä että GAR 3, GAR 3 A ja GAR 4 esiintyvät myös "Super Falcon" nimellä ja GAR 11 on tietysti Nuclear Falcon.

Allg Schweizerische Militärzeitschrift 6/64

### ITA-SAKSAN MAAVOIMAT

DDR:n maavoimat jakautuvat kahteen sotilaspiiriin (III ja V) sekä ylljohdon yksiköihin. III Sotilaspiiriin esikunta on Leipzigissä. Sen alaisena ovat 7. Panssaridivisioona (Dresden) sekä 4. ja 11. Moottoroitu Jalkaväkidivisioona (Erfurt ja Halle). Alueella on lisäksi tykistörykmentti, ilmatorjuntarykmentti ja erikoisjoukkoja. V Sotilaspiiriin (Neubrandenburg) kuuluvat 9. Panssaridivisioona (Eggerin) sekä 1. ja 8. Jalkaväkidivisioona (Potsdam — Eiche ja Schwerin) sekä armeijajoukkoja. Jalkaväkidivisioonien vahvuus on 9 250 miestä ja panssaridivisioonien 7 200.

Wehrkunde 7/64



**PST-OHJUS TOW**

"Falconien" yhteydessä mainittu Hughes tehdas kehittää USA:n maavoimien tilauksesta uutta panssarintorjunta-ohjusta, joka on saanut nimekseen Tow (Tube-launched, Optically-tracked, Wire-command link guided missile). Toisin sanoen se on putkesta ammuttava, optisesti tähyttävä ja lankaohjattu ohjus. 72 kg painava lähetinlaite voidaan kuljettaa neljässä osassa. Se voidaan asentaa ampumaan myös maastoautosta, helikopterista tai panssaroidusta ajoneuvosta. Suoritettussa koeammunnassa ohjus osui yli 1600 m:n etäisyydeltä 30 cm panssarivaunun kokoisen maalin keskipisteestä.

Interavia 6/64

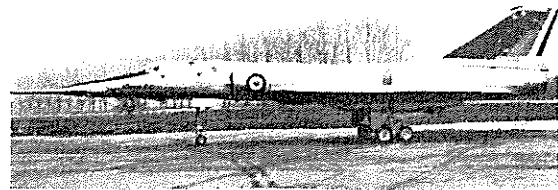

**MIRAGE 4 A**

Atomipommittaja Mirage 4 A kuuluu eräänä tärkeänä osana Ranskan "pelotusvoimiin", joiden perustaminen on käynnissä. Koneen prototyyppi esiteltiin julkisuudessa keväällä 1959, ja se oli ensimmäinen länsieurooppalainen kone, joka pystyi lentämään pitemmän aikaa 1,5—2 Mach nopeudella. Alunperin viidenkymmenen koneen tilaus on nostettu 62:een. Sarjan ensimmäiset koneet ovat jo valmiina ja viimeiset valmistuvat nykyisten suunnitelmien mukaan vuoden 1965 kuluessa. Mirage 4 A:n kärkiväli on 11,85 m, pituus 23,50 m ja paino n 30 000 kg. Koneessa on kaksi moottoria, joiden kummankin työntövoima on 6 800 kp jälkipolton ollessa päällä.

Mirage 4 on suunniteltu toimimaan myös erittäin pienissä korkeuksissa. Sen eräänä puutteena on verrattain lyhyt toimintasäde. Tämän eliminoimiseksi on koneeseen järjestetty mahdollisuus ilmassa tapahtuvaan tankkaukseen.

Mirage 4 on tarkoitus siirtää taktillisten ilmavoimien käyttöön v 1970—71, jolloin vetypommilla varustettujen ballististen ohjusten (sekä suve— että maasta—maahan) on laskettu valmistuvan.

Interavia 6/64

## Neuvostomarsalkan kohuttu muistelmateos ilmestyy

Vasili Tšuiikov

# TIEN ALKU -STALINGRAD

Marsalkka Tshuikovin teos on ensimmäinen suomeksi ilmestyvä johtavan venäläisen upseerin kirjoittama teos II maailmansodasta. Tämä muistelmien ensimmäinen osa, joka on ilmestynyt jo englanninkielisenä käännökseenä, on herättänyt suurta huomiota länsimaissa. Muistelmien toinen osa ilmestyy ensi vuoden puolella ja se käsittelee sodan loppuvaiheita. Tshuikov johti Stalingradin puolustusta 62. Armeijan komentajana ja niinpä hänen muistelmiensa pääosa käsittelee varsin yksityiskohtaisesti Stalingradin operatioita.

TIEN ALKU — STALINGRAD ilmestyy lokakuun puolivälissä. Teoksessa on runsas ja erittäin mielenkiintoinen kuvitus. 390 s. 18:80/22:80:—



**t a m m i**

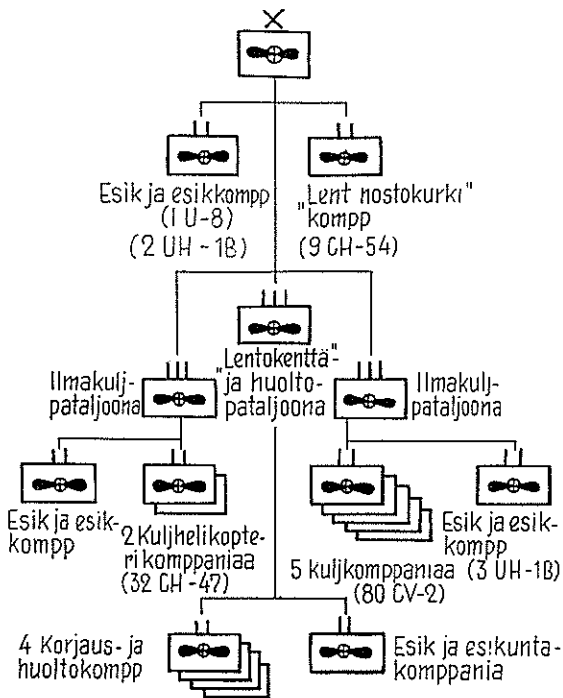

#### LENTOKULJETUSPRIKAATI

Amerikkalaisten uusissa organisaatio- ja liikkuvuus-kokeiluissa muodostaa lentokuljetusrikaati (Air Transport Brigade) erään tärkeän osan. Prikaatin henkilöstövahvuus on 3541 ja sillä on käytettävissä 130 erilaista helikopteria ja lentokonetta. Prikaatin kuljetusosa jakautuu kahteen pataljoonaan, joista toisella on helikopteri- ja toisella Caribou lentokonekalusto. Ns nostokurkihelikopterit on sijoitettu erilliseen komppaniaan. Lentokalusto käsittää seuraavat tyypit:

1	U-8	Seminole
8	UH-1B	Iroquois
32	CH-47	Chinook
9	CH-57	Flyig Crane
80	CV-2	Caribou

Soldat und Technik 11/64

#### ATOMIJÄÄNSÄRKIJÄ LENIN

Neuvostoliittolainen jäänsärkijä Lenin on käyttänyt vain 36 kiloa uraania kolmen toimintakauden aikana, jolloin se on kulkenut 92000 km. Äskettäin suoritettu tarkastus on osoittanut, että reaktori on täydessä toimintakunnossa, ja ettei polttoainetta tarvitse lisätä neljättäkään purjehduskautta varten.

Tidskrift i Sjöväsendet 9/64

#### LÄNSI-SAKSAN MERIVOIMAT

Bundesmarinen vahvuus oli 30. 6. 1964 yhteensä 31500 upseeria, aliupeeria ja miestä sekä 247 alusta ja 168 lentokonetta. Aluksista oli 183 taistelualuksia, 44 apualusta ja 20 muita aluksia. Lisäksi reserviyksikköihin kuuluu 6 rannikkoraivaajaa, 9 rannikkovartiovenettä ja 2 moottoritorpedovenettä.

Wehrkunde 8/64

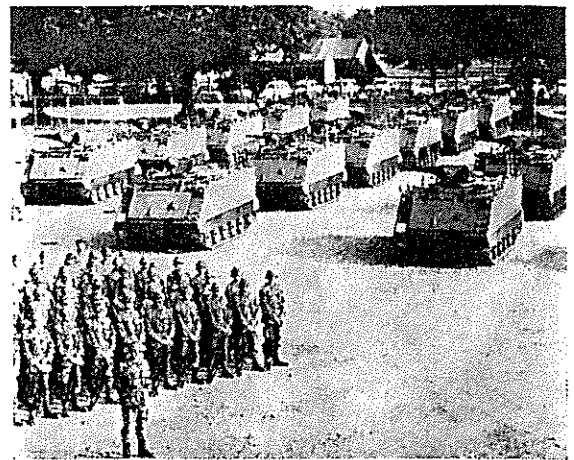

#### ENSIMMÄISET JALKAVÄKIPANSSARIVAUNUT SVEITSILÄISILLE JOUKOILLE

Sveitsiläinen panssarijoukkojen koulutuskeskus 222, jonka sijoituspaikka on Thun, on saanut 30 SPz 63 vaunua, (amer M 113). Tätä kalustoa, jonka hankintaan parlamentti on myöntänyt 260 milj fr, on tilattu Sveitsin maavoimille 540 vaunua.

Soldat und Technik 10/64

#### 26. POLARIS-SUKELLUSVENE

USA:n merivoimien 26. Polaris-vene, "Casimir Pulloski" on otettu käyttöön. Tämän tyyppin normaali rakennusaika on 22 kuukautta, mutta tällä kerralla sitä pystyttiin lyhentämään n kolmella kuukaudella. Samanaikaisesti aloitettiin Mare-Islandin telakalla 39:n atomisukellusveneen rakentaminen.

Soldat und Technik 10/64

#### ISON-BRITANIAN ATOMISUKELLUSVENEET

Kesäkuun 25. päivänä aloitettiin toisen englantilaisen Polaris-atomisukellusveneen rakentaminen. Tämä vene lulee saamaan nimen "Renown" ja se varustetaan kuudellatoista amerikkalaisella Polaris-ohjuksella, joissa on englantilaiset taistelukärjet. Tämän veneen on laskettu olevan käyttövalmiina 1968, ja vuotta myöhemmin pitäisi Iso-Britaniassa olla kaikkiaan viisi Polaris-venettä.

Allg Schw Militärzeitschrift 8/64

#### UUSIA TELALAVETTISIA TYKKEJÄ

USA:ssa on suoritettu ensimmäiset koeammunnat kahdella uudella telalavettisella kenttätykkillä, M 108 ja M 109. Näissä molemmissa on alumiinipanssarointi ja vaunujen paino on n 18—20 tn. Suurin nopeus on n 60 km/t ja toimintamatka n 350 km.

M 108:n kaliperi on 105 mm ja sillä aiotaan korvata vastaavan kaliparinen vedettävä haupitsi.

M 109:n kaliperi on 155 mm. Se on suunniteltu panssaridivisioonilla nykyisin olevien 105 mm:n telalavettisten tykkien tilalle. M 109:n kantama on n 16 km ja se voi ampua myös atomikranaatteja.

Allg Schw Militärzeitschrift 8/64

## Sisällysluettelo

	Sivu
Pääjohtaja H Jääsalo: Merenkulkuhallintoa ja politiikkaa .....	4
Everstiluutnantti Eero Korpikoski 50-vuotta .....	5
Maj evp J Leimu: Kadettikoulu Kuopiossa .....	8
In Memoriam .....	9
Uudet kenraalit .....	10
Ltn S Viva: Nuori meriupseeri laivapalveluksessa .....	11
Maj N Lappalainen: Suomalaiset soturit vieraila taistelukentillä .....	19
Valt tri T Helelä: Palkkapolitiikan vaikutus tuotannon kasvuun .....	24
Valt tri H Valvanne: Talouselämämme päivän kysymyksiä .....	25
Lähetystöneuvos T Kekkonen: Suomen osuus YK:n rauhanturvaamistoimenpiteissä .....	27
Maj Pekka Rautakoura: Suomalaispataljoona Kyproksella .....	35
Kadkers Iivanainen ja kadkers Heinonen: Kävimme Kööpenhaminassa .....	48

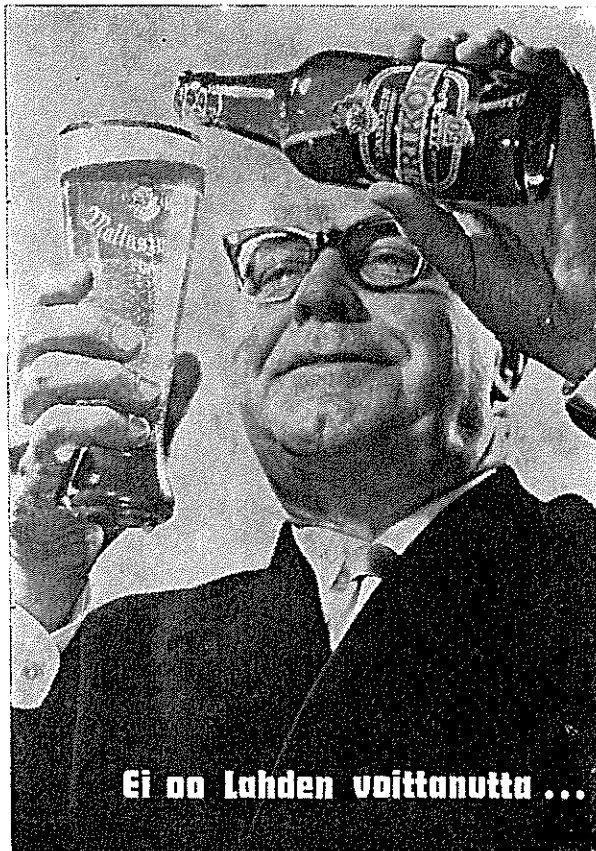

**Ei oo Lahden voittanutta ...**

## KYLKIRAUTA

Kadettikunta ry:n järjestölehti

N:o 64

Päätoimittaja: evl E Korpikoski, PEjärj-os,  
puh 625801/2231

Toimituskunta:

evl E Korpikoski (phj), maj:t P Ojanperä (siht),  
J Valtanen, N Lappalainen, A Pajunen, kapt  
A Lauri ja maist U Ryönänkoski

Toimitussihteeri: kapteeni A Lauri,  
Pääesikunta, puh. 625801/2628

Ilmoitukset: ltn V Levomäki, Pihlajatie  
26 A, puh 484362

Taloudenhoito ja ilmoitusaineisto:  
rouva Irja Wonkka, Liisank 1, Helsinki,  
12681/333

Kuvalaajat: Helander-Kliché, Helsinki,  
puh 632042

Osoitteen muutokset: Kadettikunnan toimisto,  
Fredrikink 16 A, 625801/2177 tai 57384

POSTISIIRTOTILI 30 909

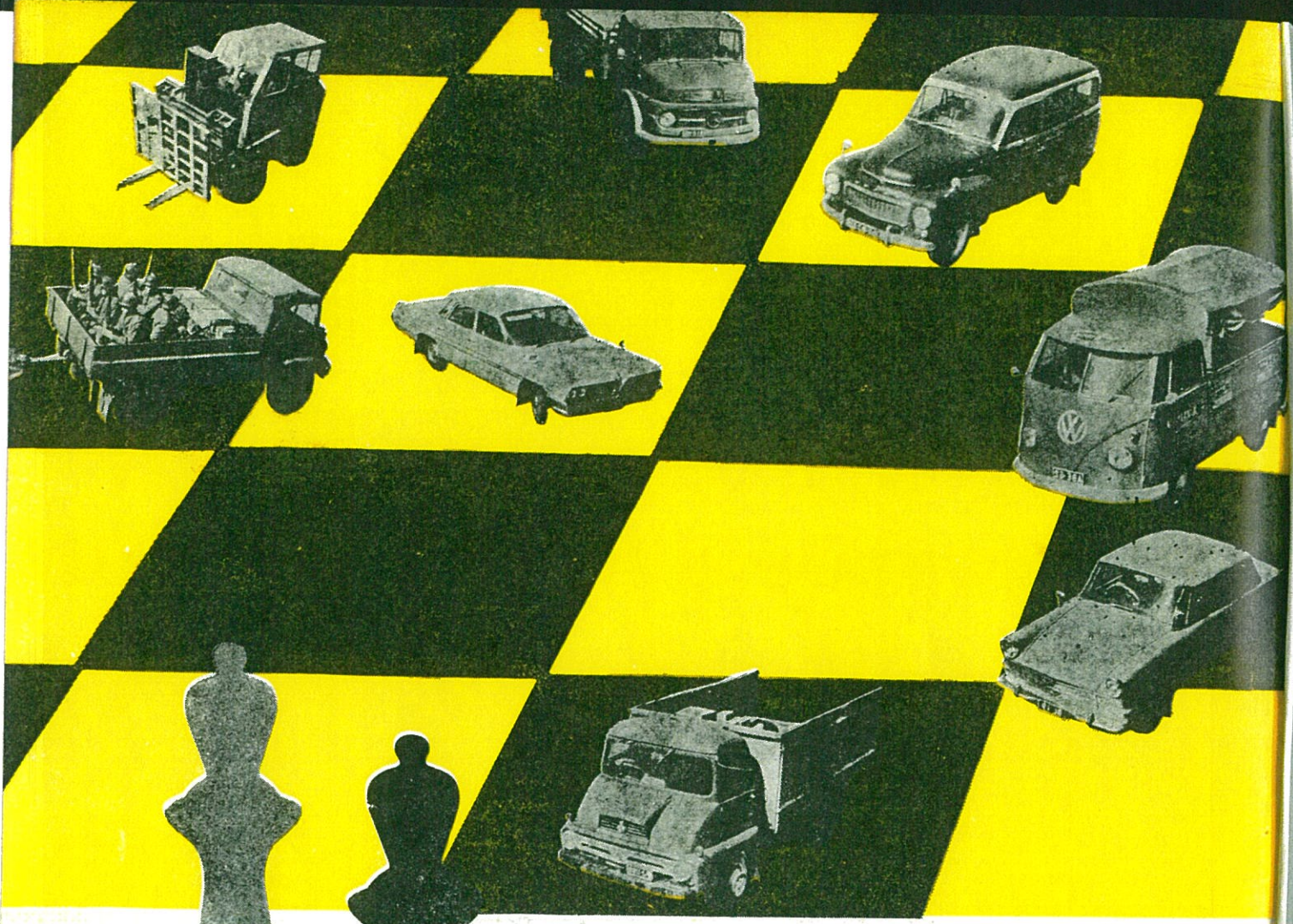

**suunnitelkaa  
siirtonne  
-radioteitse**

Tyhjääjoo? Hukka-aikaa? Riittämätöntä palvelua? — Ei enää nykyisin. Nyt johdetaan kuljetuksia ULA-radioilla omalta radioasemalta. Näin voitte tavoittaa autonne, bussinne ja kuorma-autonne missä tahansa ja koska tahansa 20—50 km säteellä. Olette aina tietoinen ajoneuvonne sijainnista ja voitte ohjata niitä siten, että niiden kuormauskyky tulee käytettyä tehokkaammin hyödyksi. Tehkää kuten yhä useammat yritykset kaikkialla Suomessa — ottakaa avuksenne SRA:n Autoradioasema CT-20.

Käyttäkää radiota hyväksenne rationalisoidessanne kuljetuksianne — se on uudenaikainen keino käyttää täysin hyväksi kuljetusvälineitänne.

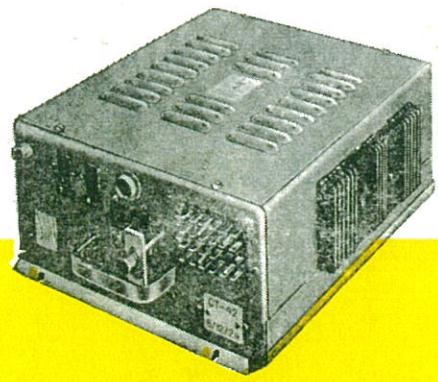

OY LM ERICSSON AB

HELSINKI,  
FABIANINKATU 6

